

# LITEX

PROMO



Eco rozwiązania  
Öko-Lösungen

KATALOG PRODUKTÓW  
obowiązuje od: 08/2023  
PRODUKTKATALOG  
gültig ab: 08/2023



# Spis treści

## Inhaltsverzeichnis

---

<b>1. Nowości w ofercie / Neu im Angebot</b> .....	<b>3</b>
<b>2. Parasole / Sonnenschirme</b> .....	<b>10</b>
Beach Parasols .....	10
Eco Line .....	14
Easy Up .....	18
Classic .....	22
Telescopic .....	26
Strong .....	30
Giant .....	34
Rectangular .....	38
Side Leg RIO .....	42
Side Leg IBIZA .....	46
Atlantic .....	50
Easy To Transport .....	54
Easy Up - Easy To Transport .....	56
Telescopic - Easy To Transport .....	58
Harmony EcoWay .....	60
Podstawy / Sonnenschirmständer .....	64
Podstawy - zestawienie / Sonnenschirmständer - Überblick .....	66
System reklamy podwieszanej / Hänge-Werbesystem .....	68
Dopinane owiewki / Abnehmbare Windabweiser .....	69
Zestaw mobilny do podstaw / Mobilsystem ist für Schirmständer (RS550 / RS580 / RS600 / RS800) .....	69
<b>3. Markizy i zadaszenia / Terrassenmarkisen und Überdachungen</b> .....	<b>72</b>
Żagiel / Sonnensegel .....	74
Pergola Standard .....	75
Duetto Classic .....	76
Barcelona .....	77
California .....	78
Palermo .....	79
Roma .....	80
Andaluzja .....	81
<b>4. Namioty / Zelte</b> .....	<b>84</b>
NEOtent™ .....	86
<b>5. Flagi, banery, beachflagi / Fahnen, Banner, Strandfahnen</b> .....	<b>90</b>
Banery / Banner .....	91
Beachflagi / Strandfahnen .....	92
Flagi / Flaggen .....	97
<b>6. Tekstylia / Textilien</b> .....	<b>98</b>
Obrusy / Tischtücher .....	100
Obrusiki Mesh / Tischdecken Mesh .....	100
Poduszki dekoracyjne / Zierkissen .....	101
Fartuszki / Schürzen .....	101
Zapaski barmańskie / Barman-Lendenschurze .....	101
<b>7. Meble i akcesoria / Möbel und Zubehör</b> .....	<b>102</b>
Leżaki / Liegestühle .....	103
Słupki odgradzające / Absperrpfosten .....	103
Leżak aluminiowy / Liegestuhl aus Aluminium .....	104
Płotki kawiarniane/ Zäune .....	106
<b>8. Kontakt</b> .....	<b>109</b>

# Legenda Legende

Objaśnienia do symboli zawartych w katalogu  
Erläuterungen zu den Symbolen im Katalog

## Technika druku / Drucktechnik



druk cyfrowy, odporność UV do 5 zgodnie z normą ISO 105B-04  
Digitaldruck, UV Lichtechtheit bis zu 5 nach dem Standard ISO 105B-04



druk płaski, oporność UV do 7 zgodnie z normą ISO 105B-04  
Flachdruck, UV Lichtechtheit bis zu 7 nach dem Standard ISO 105B-04



sitodruk ręczny, odporność UV do 7 zgodnie z normą ISO 105B-04  
Handsiebdruck, UV Lichtechtheit bis zu 7 nach dem Standard ISO 105B-04



druk ekosalwentowy, odporność UV do 7 zgodnie z normą ISO 105B-04  
Eco-Solventdruck, UV Lichtechtheit bis zu 7 nach dem Standard ISO 105B-04

## Typy wykończenia poszycia / Ausführung der Bespannung



bez owiewki  
ohne Volant



z wentylem  
mit Ventil



z owiewką  
mit Volant



z drugim daszkiem  
2. Schutzdach

## Nośnik / Artikel



tkanina  
Gewebe



włóknina  
Vlies



dzianina  
Gewirk



PVC



tkanina z przędzy recyklingowej  
Gewebe aus recyceltem Garn



Markizy  
**ANDALUZJA i ROMA**

Markisen  
**ANDALUZJA und ROMA**



**ANDALUZJA**

Markiza bezkasetowa / Offene Markise

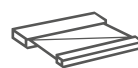

**ROMA**

Markiza petnokasetowa / Volkasettenmarkise

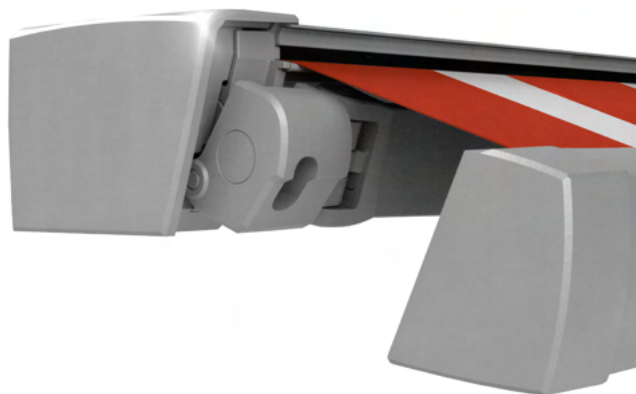
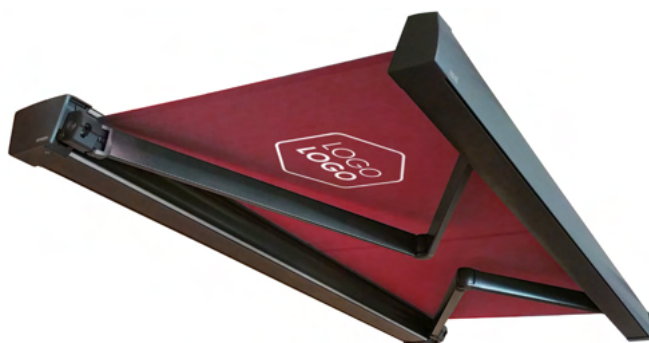

WHAT'S  
NEW?

## Leżak ALUMINIOWY Liegestuhl aus ALUMINIUM



WHAT'S  
NEW?

## Nowa oferta BEACHFLAG Neues BEACHFLAG-ANGEBOT



+ nowe rozmiary winderów  
neue Beachflaggrößen

+ nowe wykończenia flagi  
neue Flagausführung

+ nowy model  
neues Modell

+ nowe akcesoria  
neues Zubehör

\*Nowa podstawa pasuje także do naszych Beach Parasoli! / Der neue Ständer passt auch auf unseren Beach Parasol!

## Dlaczego Litex Promo? Warum Litex Promo?

---



### Doświadczenie i renoma Erfahrung und Ansehen

---

Nasza reputacja w branży stanowi najlepsze zapewnienie jakości usług i produktów. Zarówno małe i średnie firmy, jak i światowe korporacje współpracują z nami, ponieważ ufają naszemu doświadczeniu i umiejętnościom. Jesteśmy obecni na rynku już od 30 lat. Przez ten czas udało nam się zdobyć nie tylko zaufanie tysięcy klientów, ale także ogromne doświadczenie, które pozwala nam tworzyć innowacyjne rozwiązania. Nie zadowala nas przeciętność.

Unser Ruf in der Branche ist die beste Qualitätssicherung von Dienstleistungen und Produkten. Sowohl kleine und mittelständische Unternehmen als auch globale Unternehmen kooperieren mit uns, weil sie auf unsere Erfahrung und Fähigkeiten vertrauen. Wir sind seit 30 Jahren auf dem Markt präsent. In dieser Zeit haben wir nicht nur das Vertrauen Tausender Kunden gewonnen, sondern auch eine große Erfahrung, die es uns ermöglicht, innovative Lösungen zu schaffen. Wir sind nicht mit Mittelmäßigkeit zufrieden.



## Współpraca i satysfakcja klientów Zusammenarbeit und Zufriedenheit der Kunden

---

Najlepszym świadectwem naszych kompetencji są realizacje dla największych marek. Wiemy, jak istotne jest zadowolenie klienta, dlatego wykorzystujemy nasze doświadczenie, umiejętności i technologie do ciągłej poprawy jakości świadczonych przez nas usług. Wszystkie nasze produkty objęte są gwarancją, a ich wysoka jakość to pewność dobrej inwestycji.

Der beste Beweis für unsere Kompetenz sind Realisierungen für die größten Marken. Wir wissen, wie wichtig die Kundenzufriedenheit ist, deshalb nutzen wir unsere Erfahrung, Fähigkeiten und Technologien, um die Qualität unserer Dienstleistungen kontinuierlich zu verbessern. Alle unsere Produkte sind durch eine Garantie abgesichert und ihre hohe Qualität ist die Sicherheit einer guten Investition.



## Jakość druku Druckqualität

---

Możemy śmiało powiedzieć, że druk to nasza specjalność. Bogate zaplecze techniczne pozwala nam oferować różne techniki zadruku, wszystko w zależności od potrzeb klientów i specyfiki projektu, jaki chcą zrealizować. Posiadamy szerokie kompetencje w druku cyfrowym, wielkoformatowym druku płaskim, druku rotacyjnym, a także sitodruku ręcznym. Nasze wieloletnie doświadczenie w tej branży daje Ci pewność, że nadruk na Twoim produkcie będzie najwyższej jakości.

Wir können getrost sagen, dass Drucken unsere Spezialität ist. Dank der umfangreichen technischen Möglichkeiten können wir unseren Kunden verschiedene Drucktechniken anbieten, je nach ihren Bedürfnissen und der Spezifität des Projekts, das sie umsetzen möchten. Wir verfügen über umfangreiche Kompetenzen im Digitaldruck, Großformatdruck, Rotationsdruck sowie im manuellen Siebdruck. Unsere langjährige Erfahrung in dieser Branche gibt Ihnen die Sicherheit, dass der Druck auf Ihrem Produkt von höchster Qualität ist.



# Druk Druck

	Sitodruk Siebdruck		
	Płaski Flachdruck	Rotacyjny Rotationsdruck	Ręczny Handsiebdruck
Szerokość zadruku [m] Druckbreite [m]	2,45	2,45	–
Ilość kolorów Anzahl der Farben	7	1	5
Odporność UV UV Lichtechtheit	do 7 wg 105B-04 bis zu 7 gemäß 105B-04	do 7 wg 105B-04 bis zu 7 gemäß 105B-04	do 7 wg 105B-04 bis zu 7 gemäß 105B-04
Zalety Vorteile	Możliwość nadruku dużych grafik Große Druckflächen	Metoda idealna dla zadruku tkaniny w pełnym kolorze (wzór ciągły) Ideal für vollflächigen Druck mit vielen Druckfarben	Możliwość nadruku na tkaninie wybarwionej Druck erfolgt auf zugeschnitten Standardstoffen
	Wysoki współczynnik odporności na promienie UV Hohe Lichtechtheit	Wysoka jakość przedruku tkaniny Gute Durchdruckverfahren	Możliwość wykonania niewielkich serii Kleine Mindestbestellmenge
	Wysoka wydajność druku przy dużych seriach Effizient bei großen Mengen unbegrenzte Möglichkeiten in der Gestaltung	Wysoka wydajność druku przy dużych seriach Effizient bei großen Mengen unbegrenzte Möglichkeiten in der Gestaltung	Wysoki współczynnik odporności na promienie UV Hohe Lichtechtheit

	Druk cyfrowy Digitaldruck	
	Ekosolwent Eco-Solvent	Sublimacja Sublimationsdruck
Szerokość zadruku [m] Druckbreite [m]	3,2	2,4
Ilość kolorów Anzahl der Farben	CMYK	
Odporność UV UV Lichtechtheit	do 7 wg 105B-04 bis zu 7 gemäß 105B-04	do 5 wg 105B-04 bis zu 5 gemäß 105B-04
Zalety Vorteile	Wyraziste, żywe kolory Klare, lebendige Farben	
	Wysoka rozdzielczość nadruku Hochauflösender Druck	
	Szybki proces przygotowania do druku Schnelle Bearbeitung zum Druck	



## Spółeczna Odpowiedzialność Biznesu Unternehmerische Gesellschaftsverantwortung

---

Podjęliśmy działania mające na celu zmniejszenie naszego wpływu na środowisko naturalne. W ostatnim czasie wprowadziliśmy innowacyjną przędzę z recyklingu do produkcji nośników reklamowych, aktywnie przyczyniamy się również do ochrony środowiska. Nasze podejście nie ogranicza się do przetwarzania butelek PET do produkcji przędzy rPet, ale dążymy również do zmniejszenia zużycia surowców nieodnawialnych i eliminacji szkodliwych emisji do atmosfery w naszych zakładach produkcyjnych.

Dlatego z dumą informujemy, że **wszystkie części naszych parasoli**: aluminiowa rama, pokrowce z poliestru i akrylu **mogą zostać poddane recyklingowi**. Schemat informacyjny obrazujący sposób recyklingu dołączany jest do produktu na życzenie klienta. Ponadto odpady z tworzyw sztucznych powstające podczas cyklu produkcyjnego są przetwarzane i ponownie wykorzystywane.

Wir haben Maßnahmen ergriffen, um unsere Auswirkungen auf die Umwelt zu verringern. Wir haben vor kurzem ein innovatives Recyclinggarn für die Produktion von Werbemitteln eingeführt und leisten damit einen aktiven Beitrag zum Umweltschutz. Unser Ansatz beschränkt sich nicht nur auf die Verarbeitung von PET-Flaschen zur Herstellung von rPet-Garn, sondern wir streben auch danach, den Verbrauch nicht erneuerbarer Rohstoffe zu reduzieren und schädliche Emissionen in die Atmosphäre in unseren Produktionsstätten zu vermeiden.

Wir sind daher stolz darauf, dass **alle Teile unserer Schirme recycelt werden können**: das Aluminiumgestell, die Polyester- und Acrylbespannungen. Ein Informationsdiagramm, das zeigt, wie das Produkt recycelt werden kann, liegt dem Produkt auf Anfrage bei. Darüber hinaus werden die während des Produktionszyklus anfallenden Kunststoffabfälle recycelt und wiederverwendet.



## Przetwarzanie tkanin poliestrowych Recycling des Polyestergewebes



### Jak wykorzystujemy tworzywo PET? Wie verwenden wir PET-Material?

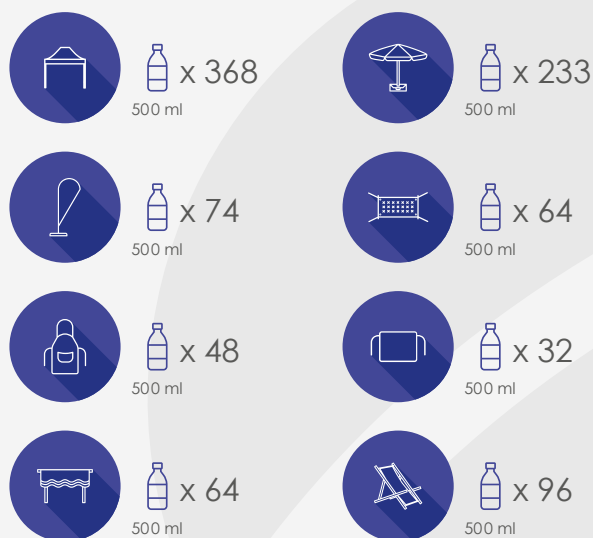

### Oferta produktów z rPet Produktangebot mit rPet

W ramach oferty produktów rPet jesteśmy w stanie zapewnić certyfikaty potwierdzające, że produkty pochodzą z procesu recyklingu. Dodatkowo, etykiety na naszych produktach lub inne charakterystyczne oznaczenia posiadają napis „recycled”.

Im Rahmen der rPet-Produktpalette können wir Zertifikate vorlegen, dass die Produkte aus einem Recyclingprozess stammen. Außerdem tragendie Etiketten auf unseren Produkten oder andere Kennzeichnungen das Wort „recycled”.

Parasole reklamowe serii „rPET” wykonane są z nie mniej niż 65% wszystkich materiałów pochodzących z recyklingu, w tym: udział przędzy z recyklingu w poszyciu - 100% oraz aluminium z recyklingu w ramie - 90%.



Die Werbeschirme der „rPET”-Serie bestehen zu nicht weniger als 65% aus recycelten Materialien, wobei der Anteil an recyceltem Garn im Bezug 100% und der Anteil an recyceltem Aluminiumim Gestell 90% beträgt.

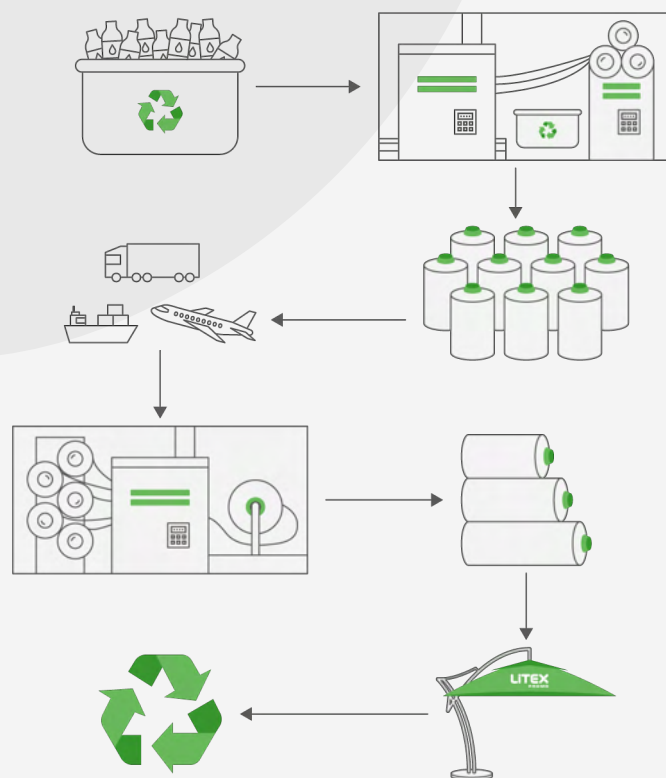



## Beach Parasols





Kiedy lekkość i mobilność parasola są na pierwszym planie, linia Beach Parasols nie ma sobie równych. To atrakcyjna cenowo i popularna propozycja na promocję Twojej marki. Dzięki kompaktowym wymiarom i niskiej wadze parasole są łatwe do ustawienia i przechowywania. Idealnie sprawdzają się na plaży, balkonie i w ogrodzie. Dodatkowo łamany maszt umożliwia ustawienie czasy parasola pod kątem odpowiednim do słońca.

Wenn die Leichtigkeit und Mobilität des Schirmes am wichtigsten sind, ist nichts mit der Beach Parasols Linie zu vergleichen. Es ist preislich attraktiv und eine beliebte Möglichkeit, Ihre Marke zu fördern. Dank der kompakten Größe und geringem Gewicht, lassen sich die Schirme einfach aufstellen und lagern. Perfekt für Strand, Balkon und Garten. Darüber hinaus können Sie den Schirm dank der Neigungsoption individuell an die Sonne anpassen.



## Beach Parasols



Możliwość zastosowania łamanego stelaża, zwiększającego funkcjonalność parasola.

Möglichkeit, das Gestell mit Knicker zu verwenden, um die Funktionalität des Schirms zu erhöhen.



Praktyczny mechanizm otwierania i zamykania czaszy, umożliwiający łatwą obsługę.

Praktischer Mechanismus zum Öffnen und Schließen des Schirms ermöglicht eine einfache Bedienung.

Wyjątkowo lekki i mobilny parasol przeciwstoneczny na plażę i do ogrodu. Extrem leichter und mobiler Sonnenschirm für Strand und Garten.



Rozmiar Größe	1,25 x 1,25 m	1,35 x 1,35 m	1,8 x 1,8 m	1,8 m / 8	2 x 2 m	2 m / 8
Wymiary [mm] Abmessungen [mm]	A: 1250 (max)* B: 2300 (max)* C: – D: – E: 2300 (max)*	A: 1350 (max)* B: 2300 (max)* C: – D: – E: 2300 (max)*	A: 1800 (max)* B: 2450 (max)* C: – D: – E: 2450 (max)*	A: 1800 (max)* B: 2300 (max)* C: – D: – E: 2300 (max)*	A: 2000 (max)* B: 2700 (max)* C: – D: – E: 2700 (max)*	A: 2000 (max)* B: 2300 (max)* C: – D: – E: 2300 (max)*

\*wysokość regulowana / höhenverstellbar

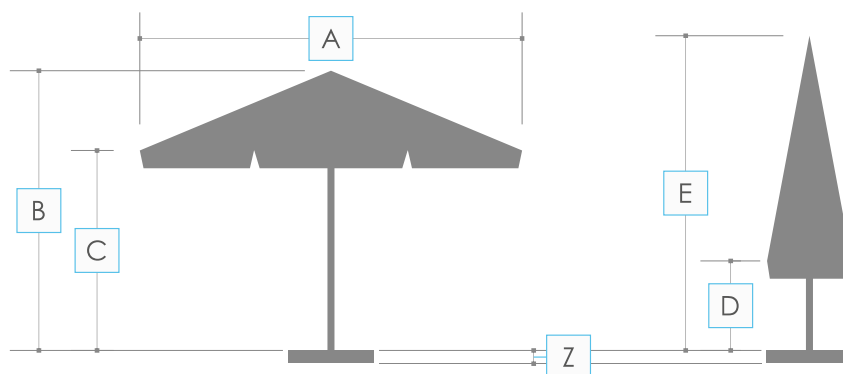

Wartość Z to wysokość użytkowa podstawy, którą w przypadku jej zastosowania, należy dodać do wartości B i E parasola. Wartość dostępna na stronie 66-67.

Der Z-Wert ist die nutzbare Höhe des Standfußes, die, falls verwendet, zu den B- und E-Werten des Sonnenschirms hinzugerechnet werden muss.

Den Wert finden Sie auf den Seiten 66-67.

## Technika druku / Drucktechnik



druk cyfrowy  
Digitaldruck



druk płaski  
Flachdruck

## Typy wykończenia poszycia / Ausführung der Bespannung



z owiewką  
mit Volant



bez owiewki  
ohne Volant

## Nośnik / Artikel



tkanina  
Gewebe



dzianina  
Gewirk



Rozmiar Größe	1,25 x 1,25 m	1,35 x 1,35 m	1,8 x 1,8 m	1,8 m / 8	2 x 2 m	2 m / 8
Opcje stelaża Gestelloptionen	łamany lub niełamany geknickt oder nicht geknickt	łamany geknickt	łamany geknickt	łamany lub niełamany geknickt oder nicht geknickt	łamany geknickt	łamany geknickt

	Wykończenie czaszy Ausführung der Bespannung					
Wentyl Ventil	-					
Poszycie w całości Ohne Ventil	jako standard als Standard					
Drugi daszek 2. Schutzdach	-					

Rodzaj i kolor stelaża Modell und Farbe des Gestells	stalowy, biały stählern, weiss					
Liczba ramion Anzahl der Streben	8	8	4	8	4	8
Typy podstaw Ständer	BKR, PB370R15 / 25, PD510	BKR, PB370R15 / 25, PD510	BKR, ADRIATIC, PB370R15 / 25, PD510	BKR, PB370R15 / 25, PD510	ADRIATIC, PB370R15 / 25, PD510	BKR, PB370R15 / 25, PD510
Średnica masztu [mm] Mastdurchmesser [mm]	22 / 25	22 / 25	22 / 25	22 / 25	27 / 30	22 / 25

### Opcje / Optionen:

- + Stelaż IBO (z profilowanymi ramionami)  
IBO-Gestell (mit profilierten Streben- Paragonstreben)



Eco Line



Pizza Paolo



Pizza Paolo

Pizza Paolo



7,9 m/s  
28 km/h





Parasole Eco Line to perfekcyjne narzędzie marketingowe do budowania widoczności marki. Lekki aluminiowy stelaż oraz maszt dzielony na dwie części to nie tylko oszczędność miejsca podczas przechowywania, ale także dużo bardziej ekonomiczny transport. Poszycie parasola może zostać w całości zadrukowane, a nasze zaplecze techniczne oraz wieloletnie doświadczenie w tej branży dają Ci pewność, że nadruk będzie najwyższej jakości.

Die Sonnenschirme von Eco Line sind ein effektives Marketing-Instrument, um die Markensichtbarkeit zu erhöhen. Ein leichtes Gestell aus Aluminium und ein zweigeteilter Mittelmast sparen nicht nur Platz bei der Lagerung, sondern sind wesentlich günstiger im Transport. Die Schirmbespannung kann komplett bedruckt werden, unsere technischen Einrichtungen und die langjährige Erfahrung in dieser Branche geben Ihnen die Sicherheit, dass der Druck von höchster Qualität ist.



# Eco Line



Sprawdź jak otworzyć ten parasol  
Prüfen Sie, wie Sie diesen Sonnenschirm öffnen



Łatwy w użyciu mechanizm otwierania  
czaszy parasola, z funkcją blokowania.  
Einfacher Öffnungsmechanismus mit  
Verriegelungsfunktion.

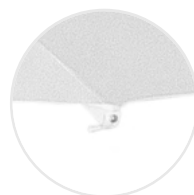

System szybkiej wymiany poszycia oraz  
możliwość regulacji jego naciągnięcia.  
Schnellwechsel-Bespannungssystem  
mit Möglichkeit vom Einstellen der  
Spannung.

Najbardziej ekonomiczny i kompaktowy z parasoli.  
Der wirtschaftlichste und kompakteste Sonnenschirm.



Rozmiar Größe	2 m / 6	2,5 m / 8
Wymiary [mm] Abmessungen [mm]	<b>A:</b> 2000 <b>B:</b> 2510 <b>C:</b> 2080 <b>D:</b> 1430 <b>E:</b> 2510 <b>F:</b> 995	<b>A:</b> 2500 <b>B:</b> 2450 <b>C:</b> 2030 <b>D:</b> 1150 <b>E:</b> 2450

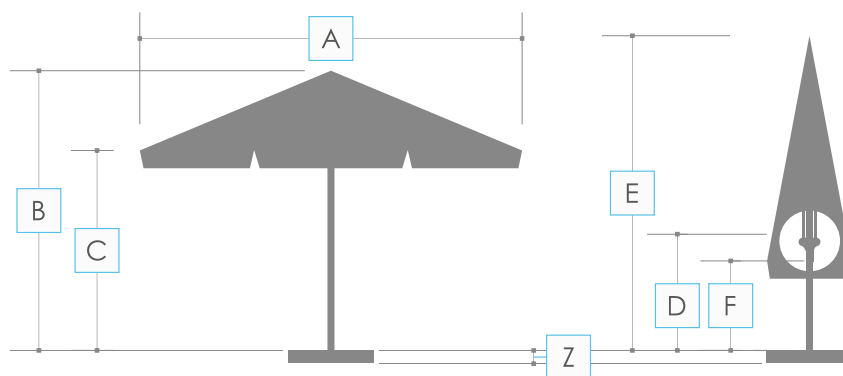

Wartość Z to wysokość użytkowa podstawy, którą w przypadku jej zastosowania, należy dodać do wartości B i E parasola. Wartość dostępna na stronie 66-67.  
Der Z-Wert ist die nutzbare Höhe des Standfußes, die, falls verwendet, zu den B- und E-Werten des Sonnenschirms hinzugerechnet werden muss.  
Den Wert finden Sie auf den Seiten 66-67.

## Technika druku / Drucktechnik



druk cyfrowy  
Digitaldruck



druk płaski  
Flachdruck



sitodruk ręczny  
Handsiebdruck

## Typy wykończenia poszycia / Ausführung der Bespannung



z owiewką  
mit Volant



bez owiewki  
ohne Volant

## Nośnik / Artikel



tkanina  
Gewebe



tkanina z przędzy recydingowej  
(jako opcja)  
Gewebe aus recyceltem Garn  
(als Option)



Rozmiar Größe	2 m / 6	2,5 m / 8
System otwierania Gestelloptionen	przeskok Sprung	

	Wykończenie czaszy Ausführung der Bespannung	
Wentyl Ventil	-	
Poszycie w całości Ohne Ventil	jako standard als Standard	
Drugi daszek 2. Schutzdach	-	

Rodzaj i kolor stelaża Modell und Farbe des Gestells	aluminiowy, biały aus Aluminium, weiss	
Liczba ramion Anzahl der Streben	6	8
Typy podstaw Ständer	PD450M, PD550RS	
Dopuszczalna maksymalna prędkość wiatru Die maximal zulässige Windgeschwindigkeit	7,9 m/s (28 km/h)	
Średnica masztu [mm] Mastdurchmesser [mm]	38	

### Opcje / Optionen:

- + Zestaw mobilny do podstaw  
Mobiles Set für Schirmständer



Easy Up



7,9-10,7 m/s  
28-38 km/h

The background image shows a ship's deck with various equipment, including a radar scanner and lifebuoys. In the foreground, there are wooden tables and chairs on a cobblestone patio. A semi-transparent orange rectangle is overlaid on the center of the image, containing two paragraphs of text in white.

Easy Up to linia parasoli o wygodnym i intuicyjnym systemie otwierania. Wystarczy popchnąć specjalną rączkę w górę i zabezpieczyć czaszę. Dzięki temu prostemu systemowi oraz szerokiej gamie dostępnych rozmiarów parasole tej linii świetnie sprawdzają się zarówno w ogrodzie czy hotelowym patio jak i w piwnym ogródku. Czasza parasola, oferowana w okrągłym lub kwadratowym kształcie, będzie doskonałym nośnikiem promocyjnym dla Twojej marki.

Easy Up ist ein Modell von Sonnenschirmen mit einem komfortablen und intuitiven Öffnungssystem. Schieben Sie den Handgriff hoch und sichern Sie den Schirm ab. Dank diesem einfachen System und einer breiten Auswahl an Größen sind diese Schirme perfekt in Ihrem Garten, auf Hotelterrassen sowie für Biergarten geeignet. Der Schirm wird in runde oder quadratische Form angeboten, so dass diese Fläche eine großartiger Werbeträger für Ihre Marke ist.



# Easy Up



Sprawdź jak otworzyć ten parasol  
Prüfen Sie, wie Sie diesen Sonnenschirm öffnen



Wygodny i intuicyjny system otwierania za pomocą rączki z dodatkowym zabezpieczeniem.

Bequemes und intuitives Öffnungssystem mithilfe eines Griffes mit zusätzlicher Sicherung.



Możliwość sprawnego zamknięcia i zabezpieczenia czaszy parasola.

Möglichkeit des effizienten Schließens und Sicherns des Schirmes.

Najpopularniejszy model parasola wśród restauratorów i właścicieli ogródków piwnych.

Das beliebteste Schirmmodell bei Gastronomen und Gartenbierbesitzern.



Rozmiar Größe	2 x 2 m	2,5 x 2,5 m	3 x 3 m	3 m / 8	3,5 m / 8	4 m / 8
Wymiary [mm] Abmessungen [mm]	A: 2000 B: 2350 C: 2000 D: 750 E: 2350	A: 2500 B: 2600 C: 2000 D: 800 E: 2600	A: 3000 B: 2800 C: 2050 D: 600 E: 2800	A: 3000 B: 2600 C: 2150 D: 1000 E: 2600	A: 3500 B: 2600 C: 2020 D: 1000 E: 2600	A: 4000 B: 2800 C: 2110 D: 720 E: 2800

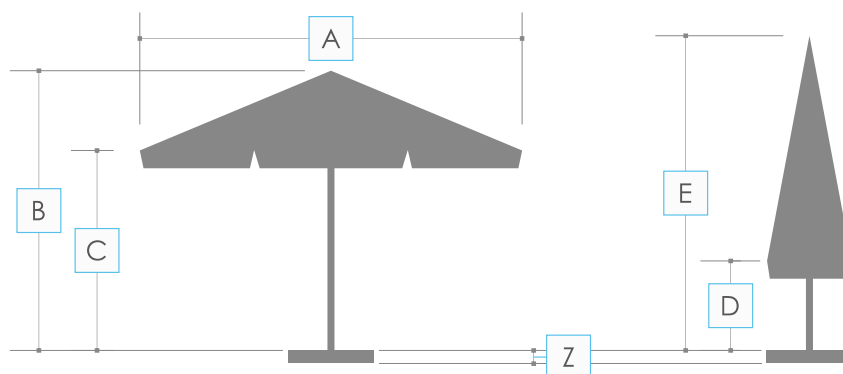

Wartość Z to wysokość użytkowa podstawy, którą w przypadku jej zastosowania, należy dodać do wartości B i E parasola. Wartość dostępna na stronie 66-67.

Der Z-Wert ist die nutzbare Höhe des Standfußes, die, falls verwendet, zu den B- und E-Werten des Sonnenschirms hinzugerechnet werden muss.

Den Wert finden Sie auf den Seiten 66-67.

## Technika druku / Drucktechnik



druk cyfrowy  
Digitaldruck



druk płaski  
Flachdruck



sitodruk ręczny  
Handsiebdruck

## Typy wykończenia poszycia / Ausführung der Bespannung



z owiewką  
mit Volant



bez owiewki  
ohne Volant



z wentylem  
mit Ventil

## Nośnik / Artikel



tkanina  
Gewebe



tkanina z przędzy recyclingowej  
(jako opcja)  
Gewebe aus recyceltem Garn  
(als Option)



Rozmiar Größe	2 x 2 m	2,5 x 2,5 m	3 x 3 m	3 m / 8	3,5 m / 8	4 m / 8
System otwierania Gestelloptionen	przeskok-rączka Sprung-Handgriff					

	Wykończenie czaszy Ausführung der Bespannung					
Wentyl Ventil	-	jako opcja als Option	jako standard als Standard	jako opcja als Option	jako opcja als Option	jako opcja als Option
Poszycie w całości Ohne Ventil	jako standard als Standard	jako standard als Standard	jako opcja als Option	jako standard als Standard	jako standard als Standard	jako standard als Standard
Drugi daszek 2. Schutzdach	-					

Rodzaj i kolor stelaża Modell und Farbe des Gestells	aluminiowy, biały aus Aluminium, weiss					
Liczba ramion Anzahl der Streben	4	4	4 lub 8 4 oder 8	8	8	8
Typy podstaw Ständer	PD450M, PD550RS	PD600RS, PD600RSD, PDZ	PD600RS, PD600RSD, PDZ	PD600RS, PD600RSD, PDZ	PD600RS, PD600RSD, PDZ	PD700MR, PDZ
Dopuszczalna maksymalna prędkość wiatru Die maximal zulässige Windgeschwindigkeit	7,9 m/s (28 km/h)	10,7 m/s (38 km/h)	4: 7,9 m/s (28 km/h) 8: 10,7 m/s (38 km/h)	10,7 m/s (38 km/h)	10,7 m/s (38 km/h)	10,7 m/s (38 km/h)
Średnica masztu [mm] Mastdurchmesser [mm]	40	50	50	50	50	50

### Opcje / Optionen:

+ Zestaw mobilny do podstaw  
Mobiles Set für Schirmständer

+ Pokrowiec na parasol  
Schutzhülle

+ Rynny  
Regenrinnen



Classic



10.7 m/s  
38 km/h



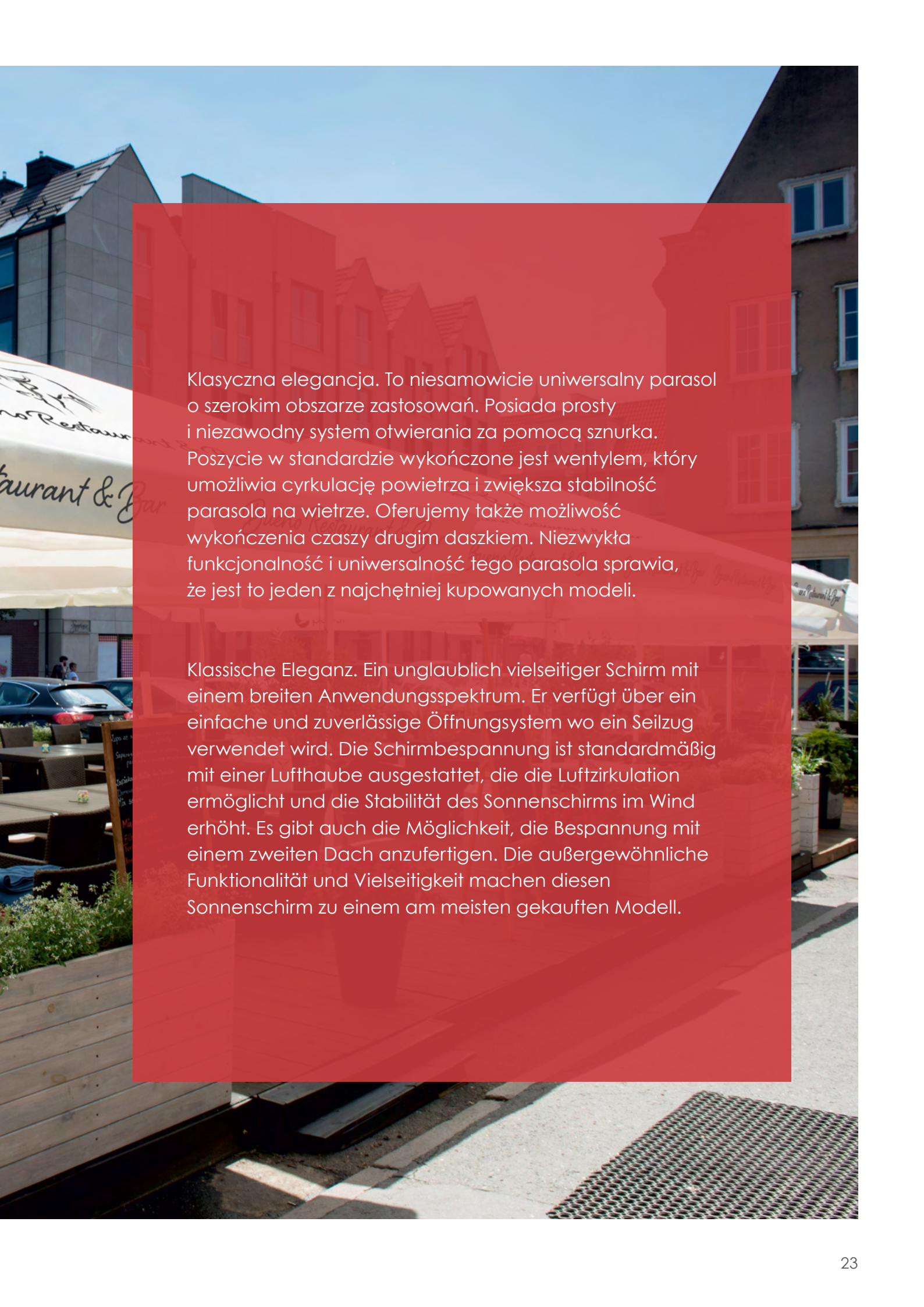

Klasyczna elegancja. To niesamowicie uniwersalny parasol o szerokim obszarze zastosowań. Posiada prosty i niezawodny system otwierania za pomocą sznurka. Poszycie w standardzie wykończony jest wentylem, który umożliwia cyrkulację powietrza i zwiększa stabilność parasola na wietrze. Oferujemy także możliwość wykończenia czasy drugim daszkiem. Niezwykła funkcjonalność i uniwersalność tego parasola sprawia, że jest to jeden z najchętniej kupowanych modeli.

Klassische Eleganz. Ein unglaublich vielseitiger Schirm mit einem breiten Anwendungsspektrum. Er verfügt über ein einfache und zuverlässige Öffnungssystem wo ein Seilzug verwendet wird. Die Schirmbespannung ist standardmäßig mit einer Lufthaube ausgestattet, die die Luftzirkulation ermöglicht und die Stabilität des Sonnenschirms im Wind erhöht. Es gibt auch die Möglichkeit, die Bespannung mit einem zweiten Dach anzufertigen. Die außergewöhnliche Funktionalität und Vielseitigkeit machen diesen Sonnenschirm zu einem am meisten gekauften Modell.



# Classic



Sprawdź jak otworzyć ten parasol  
Prüfen Sie, wie Sie diesen Sonnenschirm öffnen

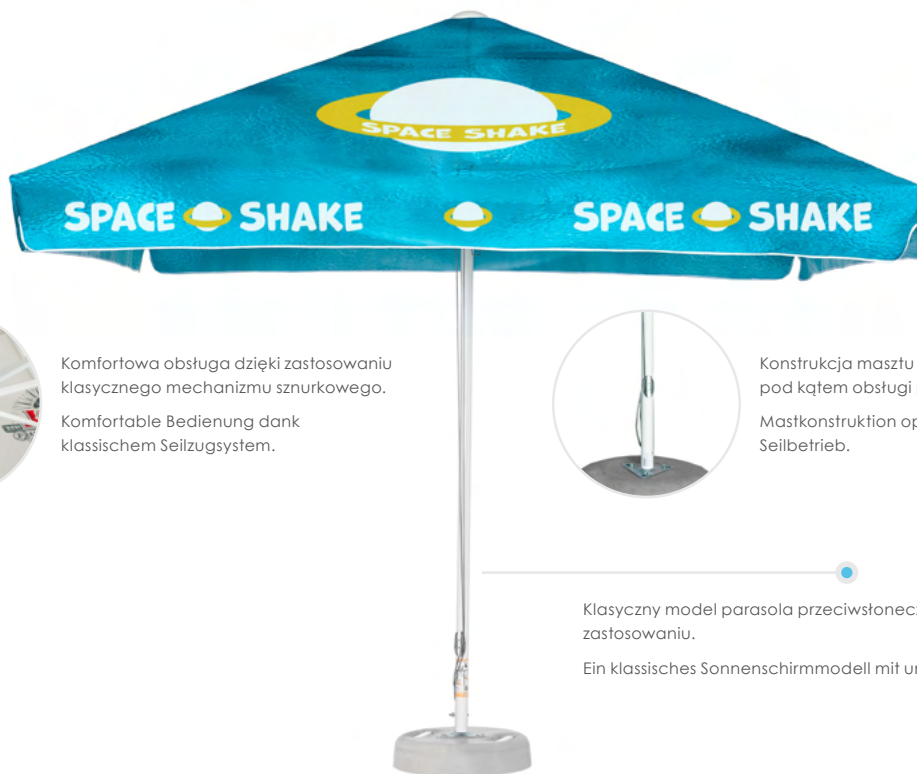

Komfortowa obsługa dzięki zastosowaniu klasycznego mechanizmu sznurkowego.  
Komfortable Bedienung dank klassischem Seilzugsystem.

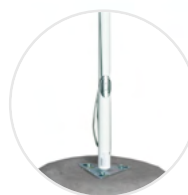

Konstrukcja masztu zoptymalizowana pod kątem obsługi przy pomocy sznurka.  
Mastkonstruktion optimiert für Seilbetrieb.

Klasyczny model parasola przeciwstycznego o uniwersalnym zastosowaniu.

Ein klassisches Sonnenschirmmodell mit universeller Verwendung.



Rozmiar Größe	3 x 3 m	3,5 x 3,5 m	4 x 4 m	4 m / 8
Wymiary [mm] Abmessungen [mm]	A: 3000 B: 2800 C: 2100 D: 635 E: 2800	A: 3500 B: 3000 C: 2160 D: 440 E: 3000	A: 4000 B: 3150 C: 2270 D: 250 E: 3150	A: 4000 B: 3000 C: 2000 D: 780 E: 3000

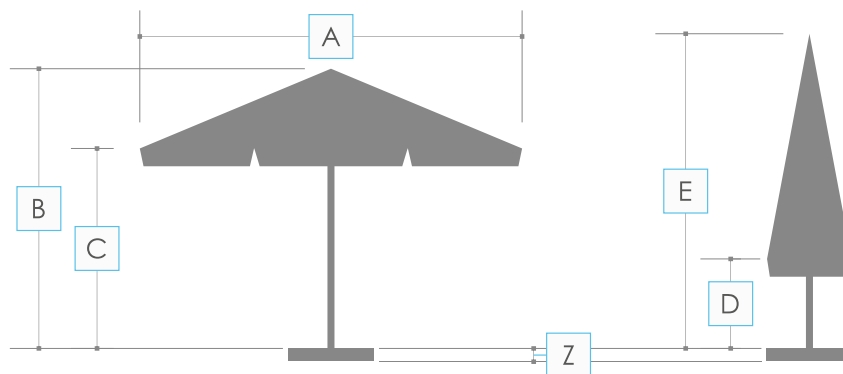

Wartość Z to wysokość użytkowa podstawy, którą w przypadku jej zastosowania, należy dodać do wartości B i E parasola. Wartość dostępna na stronie 66-67.

Der Z-Wert ist die nutzbare Höhe des Standfußes, die, falls verwendet, zu den B- und E-Werten des Sonnenschirms hinzugerechnet werden muss.

Den Wert finden Sie auf den Seiten 66-67.

## Technika druku / Drucktechnik



druk cyfrowy  
Digitaldruck



druk płaski  
Flachdruck



sitodruk ręczny  
Handsiebdruck

## Typy wykończenia poszycia / Ausführung der Bespannung



z owiewką  
mit Volant



bez owiewki  
ohne Volant



z wentylem  
mit Ventil

## Nośnik / Artikel



tkanina  
Gewebe



tkanina z przędzy recyclingowej  
(jako opcja)  
Gewebe aus recyceltem Garn  
(als Option)



Rozmiar Größe	3 x 3 m	3,5 x 3,5 m	4 x 4 m	4 m / 8
System otwierania Gestelloptionen	sznurek Seilaufzug			

	Wykończenie czaszy Ausführung der Bespannung			
Wentyl Ventil	jako standard als Standard	jako standard als Standard	jako standard als Standard	jako standard als Standard
Poszycie w całości Ohne Ventil	jako opcja als Option	-	-	-
Drugi daszek 2. Schutzdach	-	-	jako opcja als Option	-

Rodzaj i kolor stelaża Modell und Farbe des Gestells	aluminiowy, biały aus Aluminium, weiss			
Liczba ramion Anzahl der Streben	8			
Typy podstaw Ständer	PD600RS, PD600RSD, PDZ	PD700MR, PDZ	PDU-B40, PDZ	PD700MR, PDZ
Dopuszczalna maksymalna prędkość wiatru Die maximal zulässige Windgeschwindigkeit	10,7 m/s (38 km/h)			
Średnica masztu [mm] Mastdurchmesser [mm]	50	60	60	60

### Opcje / Optionen:

- + Zestaw mobilny do podstaw  
Mobiles Set für Schirmständer
- + Pokrowiec na parasol  
Schutzhülle
- + Rynny  
Regenrinnen
- + Ściany  
Wände
- + Dopinane owiewki do parasoli przeciwsłonecznych  
Abnehmbare Windabweiser für Sonnenschirme



10.7 m/s  
38 km/h



Telescopic

A photograph of a restaurant patio. In the foreground, a white patio umbrella is partially visible, featuring the text 'Tea Time' with a small green leaf icon. The background shows a brick building with large windows and green foliage. A large green rectangular overlay is positioned in the center of the image, containing two paragraphs of text in white. The text describes the features and benefits of a telescopic patio umbrella.

Komfort i wygoda. Parasole linii Telescopic to rozwiązanie, które znakomicie sprawdzi się w ogródkach restauracyjnych oraz kawiarniach. Dzięki teleskopowej konstrukcji czasza parasola automatycznie uniesie się podczas zamykania i swobodnie zamknie ponad poziomem stołów i krzeseł, oszczędzając Ci konieczności ich przestawiania. Poszycie parasola standardowo wykończone jest wentylem, który umożliwia przepływ powietrza przez czaszę, zwiększając tym samym stabilność parasola na wietrze. Nasze wieloletnie doświadczenie w produkcji artykułów personalizowanych daje Ci pewność, że nadruk na Twoim parasolu będzie charakteryzował się trwałością i wysokiej jakości odwzorowaniem szczegółów.

Komfort und Bequemlichkeit. Der Telescopic Sonnenschirm ist eine Lösung, die perfekt in den Restaurantgärten und Cafés funktioniert. Dank der teleskopischen Konstruktion hebt sich der Schirm automatisch während des Schließens und schließt frei über der Ebene von Tischen und Stühlen, was Ihnen den Aufwand erspart, sie zu verrücken. Die Schirmbespannung ist standardmäßig mit der Lufthaube ausgerüstet, die die Luftzirkulation ermöglicht und dadurch die Stabilität des Schirmes im Wind erhöht. Unsere langjährige Erfahrung in der personalisierten Produktion gibt Ihnen die Sicherheit, dass der Aufdruck auf Ihrem Schirm sich durch der Langlebigkeit und der hochwertigen Reproduktion der Details charakterisiert.



# Telescopic



Sprawdź jak otworzyć ten parasol  
Prüfen Sie, wie Sie diesen Sonnenschirm öffnen



Zastosowany mechanizm teleskopowy ułatwia codzienną eksploatację parasola.

Der verwendete Teleskopmechanismus erleichtert den täglichen Gebrauch des Schirmes



Konstrukcja czaszy parasola, nawet przy dużych rozmiarach, pozostaje wytrzymała.

Die Schirmkonstruktion bleibt auch bei großen Größen stabil.

Łatwość otwierania i zamykania czaszy nawet przy jej dużej powierzchni.  
Leichtes Öffnen und Schließen des Schirmes bei allen Größen.



Rozmiar Größe	3 x 3 m	3,5 x 3,5 m	4 x 4 m
Wymiary [mm] Abmessungen [mm]	A: 3000 B: 2870 C: 2090 D: 1170 E: 3380	A: 3500 B: 2940 C: 2075 D: 1030 E: 3660	A: 4000 B: 3110 C: 2020 D: 970 E: 3900

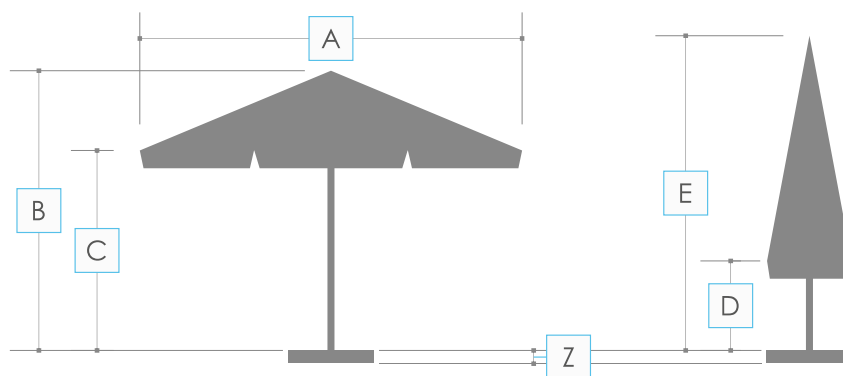

Wartość Z to wysokość użytkowa podstawy, którą w przypadku jej zastosowania, należy dodać do wartości B i E parasola. Wartość dostępna na stronie 66-67.

Der Z-Wert ist die nutzbare Höhe des Standfußes, die, falls verwendet, zu den B- und E-Werten des Sonnenschirms hinzugerechnet werden muss.

Den Wert finden Sie auf den Seiten 66-67.

## Technika druku / Drucktechnik



druk cyfrowy  
Digitaldruck



druk płaski  
Flachdruck



sitodruk ręczny  
Handsiebdruck

## Typy wykończenia poszycia / Ausführung der Bespannung



z owiewką  
mit Volant



bez owiewki  
ohne Volant



z wentylem  
mit Ventil



z drugim daszkiem  
2. Schutzdach

## Nośnik / Artikel



tkanina  
Gewebe



tkanina z przędzy recyclingowej  
(jako opcja)  
Gewebe aus recyceltem Garn  
(als Option)



Rozmiar Größe	3 x 3 m	3,5 x 3,5 m	4 x 4 m
System otwierania Gestelloptionen	teleskop-rączka Teleskop-Handgriff		

	Wykończenie czaszy Ausführung der Bespannung		
Wentyl Ventil	jako standard als Standard	jako standard als Standard	jako standard als Standard
Poszycie w całości Ohne Ventil	jako opcja als Option	-	-
Drugi daszek 2. Schutzdach	jako opcja als Option	jako opcja als Option	jako opcja als Option

Rodzaj i kolor stelaża Modell und Farbe des Gestells	aluminiowy, biały aus Aluminium, weiss		
Liczba ramion Anzahl der Streben	8		
Typy podstaw Ständer	PD600RS, PD600RSD, PDZ	PD700MR, PDZ	PDU-B40, PDZ
Dopuszczalna maksymalna prędkość wiatru Die maximal zulässige Windgeschwindigkeit	10,7 m/s (38 km/h)		
Średnica masztu [mm] Mastdurchmesser [mm]	60		

### Opcje / Optionen:

- + Zestaw mobilny do podstaw  
Mobiles Set für Schirmständer
- + Pokrowiec na parasol  
Schutzhülle
- + Rynny  
Regenrinnen
- + Ściany  
Wände
- + Dopinane owiewki do parasoli przeciwstonecznych  
Abnehmbare Windabweiser für Sonnenschirme
- + Podwieszany system reklamy  
Hänge-Werbesystem für Sonnenschirme



12,5 m/s  
45 km/h

Wine Story

Wine Story



Strong



The background image shows an outdoor cafe setting on a cobblestone street. Several large, light-colored umbrellas are open, providing shade for tables and chairs. In the background, there are multi-story buildings with red-tiled roofs and windows. The sky is blue with some white clouds. The text is overlaid on a semi-transparent orange rectangular area.

Linia Strong powstała z myślą o klientach użytkujących parasole w szczególnie wymagających warunkach atmosferycznych. To jedne z naszych najbardziej wytrzymałych parasoli o wzmocnionym, grubszym maszcie i profilach ramion. Całość uzupełnia teleskopowy system otwierania, który unosi czaszę parasola podczas zamykania. Standardowo poszycie parasola wykończone jest wentylem, który umożliwia swobodny przepływ powietrza przez czaszę. Opcjonalnie oferujemy również możliwość wykończenia parasola drugim daszkiem.

Die Schirmreihe Strong wurde entwickelt, um die Sonnenschirme bei besonderen anspruchsvollen Wetterbedingungen zu verwenden. Das ist einer unserer beständigsten Sonnenschirme mit einem verstärkten Mast. Das Ganze wird durch ein teleskopisches Öffnungssystem vervollständigt, das den Schirm beim Schließen anhebt. Standardmässig ist die Schirmbespannung mit einer Lufthaube ausgestattet. Als Option bieten wir Ihnen die Möglichkeit, den Schirm mit einem zweiten Dach anzuordnen.



# Strong



Sprawdź jak otworzyć ten parasol  
Prüfen Sie, wie Sie diesen Sonnenschirm öffnen



Stelaż o podwyższonej wytrzymałości,  
testowany przy wietrze o prędkości  
45 km/h.

Hochfestes Gestell, getestet bei  
Windstärke von 45 km/h.

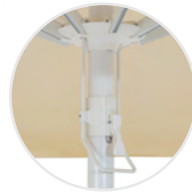

Mechanizm otwierania w formie rączki  
z systemem teleskopowym ułatwia  
otwieranie.

Öffnungsmechanismus in Form von  
einem Griff mit Teleskopsystem für  
leichtes Öffnen.

Parasol o zwiększonej odporności na warunki atmosferyczne,  
dzięki wytrzymałej konstrukcji.

Sonnenschirm mit erhöhter Witterungsbeständigkeit dank  
seiner langlebigen Konstruktion.



Rozmiar Größe	3 x 3 m	3,5 x 3,5 m	4 x 4 m	5 x 5 m	5,5 m / 8
Wymiary [mm] Abmessungen [mm]	<b>A:</b> 3000 <b>B:</b> 2920 <b>C:</b> 2100 <b>D:</b> 1180 <b>E:</b> 3320 <b>F:</b> 1900 <b>G:</b> 820	<b>A:</b> 3500 <b>B:</b> 3260 <b>C:</b> 2180 <b>D:</b> 1070 <b>E:</b> 3600 <b>F:</b> 1910 <b>G:</b> 910	<b>A:</b> 4000 <b>B:</b> 3230 <b>C:</b> 2460 <b>D:</b> 1420 <b>E:</b> 4260 <b>F:</b> 1930 <b>G:</b> 1060	<b>A:</b> 5000 <b>B:</b> 3370 <b>C:</b> 2510 <b>D:</b> 1205 <b>E:</b> 4730 <b>F:</b> 2030 <b>G:</b> 815	<b>A:</b> 5500 <b>B:</b> 3300 <b>C:</b> 2270 <b>D:</b> 1530 <b>E:</b> 4320 <b>F:</b> 1940 <b>G:</b> 1090

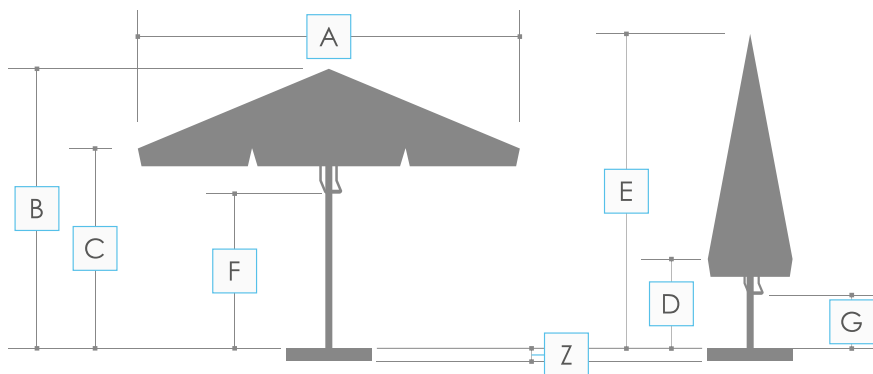

Wartość Z to wysokość użytkowa podstawy, którą w przypadku jej zastosowania, należy dodać do wartości B i E parasola. Wartość dostępna na stronie 66-67.

Der Z-Wert ist die nutzbare Höhe des Standfußes, die, falls verwendet, zu den B- und E-Werten des Sonnenschirms hinzugerechnet werden muss.

Den Wert finden Sie auf den Seiten 66-67.

## Technika druku / Drucktechnik



druk cyfrowy  
Digitaldruck



druk płaski  
Flachdruck



sitodruk ręczny  
Handsiebdruck

## Typy wykończenia poszycia / Ausführung der Bespannung



z owiewką  
mit Volant



bez owiewki  
ohne Volant



z wentylem  
mit Ventil



z drugim daszkiem  
2. Schutzdach

## Nośnik / Artikel



tkanina  
Gewebe



tkanina z przędzy recyclingowej  
(jako opcja)  
Gewebe aus recyceltem Garn  
(als Option)



Rozmiar Größe	3 x 3 m	3,5 x 3,5 m	4 x 4 m	5 x 5 m	5,5 m / 8
System otwierania Gestelloptionen	teleskop-rączka Teleskop-Handgriff				

	Wykończenie czaszy Ausführung der Bespannung				
Wentyl Ventil	jako standard als Standard				
Poszycie w całości Ohne Ventil	-				
Drugi daszek 2. Schutzdach	-		jako opcja als Option		

Rodzaj i kolor stelaża Modell und Farbe des Gestells	stelaż aluminiowy, biały lub czarny Gestell aus Aluminium, weiss oder schwarz				
Liczba ramion Anzahl der Streben	8				
Typy podstaw Ständer	PDUE-B50, PDZ	PDUE-B50, PDZ	PDUE-B50, PDZ	PK5-B50, PDZ5	PDUE-B50, PDZ
Dopuszczalna maksymalna prędkość wiatru Die maximal zulässige Windgeschwindigkeit	12,5 m/s (45 km/h)				
Średnica masztu [mm] Mastdurchmesser [mm]	75				

### Opcje / Optionen:

- + Pokrowiec na parasol  
Schutzhülle
- + Rynny  
Regenrinnen
- + Ściany  
Wände
- + Oświetlenie  
Beleuchtung
- + Ogrzewanie  
Heizstrahler
- + Dopinane owiewki do parasoli przeciwsłonecznych  
Abnehmbare Windabweiser für Sonnenschirme
- + Podwieszany system reklamy  
Hänge-Werbesystem für Sonnenschirme



12,5 m/s  
45 km/h

Smith & Barkley

Smith & Barkley



Giant



Smith & Barkley

Giganty wśród parasoli. Parasole Giant to gwarancja przykucia uwagi i możliwość zacienienia bardzo dużej powierzchni przy użyciu jednego parasola. To idealne rozwiązanie dla hoteli i ogródków restauracyjnych. Wzmocniona, dwunastoramienna konstrukcja stelaża gwarantuje bezpieczeństwo i stabilność. Praktyczny teleskopowy system otwierania obsługiwany jest za pomocą korbki. Czasza każdego parasola Giant wykończona jest drugim daszkiem, który zapewnia optymalną cyrkulację powietrza.

Riesen unter Sonnenschirmen. Giant Sonnenschirm gibt eine Garantie, dass Sie ihm besondere Aufmerksamkeit schenken und gibt die Möglichkeit, mit einem Sonnenschirm eine sehr große Fläche zu beschatten. Es ist die perfekte Lösung für Hotels und Restaurantgärten. Die verstärkte Konstruktion mit 12-Streben garantiert Sicherheit und Stabilität. Das praktische teleskopische Öffnungssystem wird mittels einer Kurbel betätigt. Das Schirmdach jedes Giant-Sonnenschirmes ist mit einem zusätzlichem Dach versehen, das für eine optimale Luftzirkulation sorgt.



# Giant



Sprawdź jak otworzyć ten parasol  
Prüfen Sie, wie Sie diesen Sonnenschirm öffnen

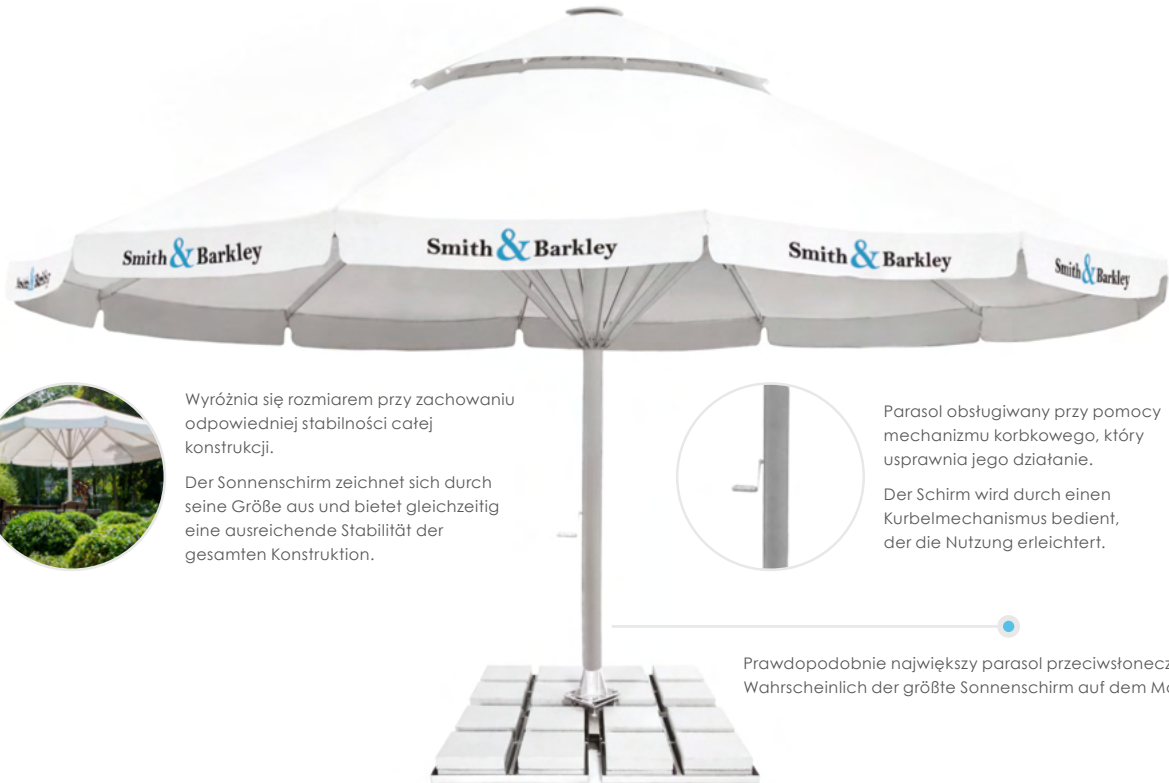

Wyróżnia się rozmiarem przy zachowaniu odpowiedniej stabilności całej konstrukcji.

Der Sonnenschirm zeichnet sich durch seine Größe aus und bietet gleichzeitig eine ausreichende Stabilität der gesamten Konstruktion.



Parasol obsługiwany przy pomocy mechanizmu korbkowego, który usprawnia jego działanie.

Der Schirm wird durch einen Kurbelmechanismus bedient, der die Nutzung erleichtert.

Prawdopodobnie największy parasol przeciwstoeiczny na rynku.  
Wahrscheinlich der größte Sonnenschirm auf dem Markt.



Rozmiar Größe	6 x 6 m	7 x 7 m	8 m / 12
Wymiary [mm] Abmessungen [mm]	A: 6000 B: 4100 C: 2750 D: 1470 E: 6000	A: 7000 B: 4100 C: 2300 D: 680 E: 5950	A: 8000 B: 4200 C: 2550 D: 1530 E: 5900

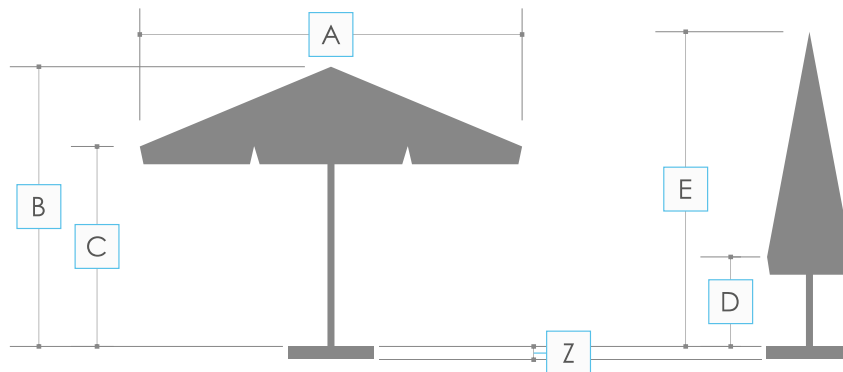

Wartość Z to wysokość użytkowa podstawy, którą w przypadku jej zastosowania, należy dodać do wartości B i E parasola. Wartość dostępna na stronie 66-67.

Der Z-Wert ist die nutzbare Höhe des Standfußes, die, falls verwendet, zu den B- und E-Werten des Sonnenschirms hinzugerechnet werden muss.

Den Wert finden Sie auf den Seiten 66-67.

## Technika druku / Drucktechnik



sitodruk ręczny  
Handsiebdruck

UV 7

## Typy wykończenia poszycia / Ausführung der Bespannung



z owiewką  
mit Volant



bez owiewki  
ohne Volant



z drugim daszkiem  
2. Schutzdach

## Nośnik / Artikel



tkanina  
Gewebe



Rozmiar Größe	6 x 6 m	7 x 7 m	8 m / 12
System otwierania Gestelloptionen	korbka Kurbel		

	Wykończenie czaszy Ausführung der Bespannung		
Wentyl Ventil	-		
Poszycie w całości Ohne Ventil	-		
Drugi daszek 2. Schutzdach	jako standard als Standard		

Rodzaj i kolor stelaża Modell und Farbe des Gestells	aluminiowy, biały aus Aluminium, weiss		
Liczba ramion Anzahl der Streben	12		
Typy podstaw Ständer	PDK7-B40, PDZ7		
Dopuszczalna maksymalna prędkość wiatru Die maximal zulässige Windgeschwindigkeit	12,5 m/s (45 km/h)		
Średnica masztu [mm] Mastdurchmesser [mm]	140		

### Opcje / Optionen:

+ Pokrowiec na parasol  
Schutzhülle

+ Oświetlenie  
Beleuchtung



Rectangular

YOURGARDEN YOURGARDEN YOURGARDEN



7,9 m/s  
28 km/h





Idealnie dopasowany. Parasole prostokątne to oryginalny sposób na promocję Twojej marki. Prostokątny kształt umożliwia optymalne wykorzystanie wąskich przestrzeni. Teleskopowy system otwierania unosi czaszę parasola podczas zamykania dzięki czemu parasol swobodnie zamknie się ponad stołami i krzesłami. Standardowo czasza wykończona jest wentylem, który umożliwia swobodną cyrkulację powietrza. Dodatkowo parasole mogą być łączone w jedno zadaszanie za pomocą specjalnych rynien.

Perfekt abgestimmt. Rechteckige Sonnenschirme sind eine originelle Art, Ihre Marke zu bewerben. Die rechteckige Form ermöglicht die optimale Platzausnutzung von engen Räumen. Das teleskopische Öffnungssystem hebt beim Schließen die Streben nach oben, so dass der Schirm über den Tischen und Stühlen frei geschlossen werden kann. Standardmäßig ist die Schüssel mit einem Ventil ausgestattet, das eine freie Luftzirkulation ermöglicht. Darüber hinaus können Sonnenschirme mit speziellen Dachrinnen zu einem Verdeck kombiniert werden.



# Rectangular



Sprawdź jak otworzyć ten parasol  
Prüfen Sie, wie Sie diesen Sonnenschirm öffnen



Czasza o jednym boku dłuższym umożliwia łączenie parasoli w jedno zadaszenie.

Der Schirm mit einer längeren Seite ermöglicht die Kombination von Schirmen in ein Schirmdach.



Zastosowany mechanizm teleskopowy przyczynia się do poprawy funkcjonalności.

Der verwendete Teleskopmechanismus trägt zu einer verbesserten Funktionalität bei.

Oryginalny, prostokątny kształt czaszy parasola wyróżniający się dłuższym bokiem.

Ein origineller, rechteckiger Schirm mit einer längeren Seite.



Rozmiar Größe	2 x 3 m	3 x 4 m
Wymiary [mm] Abmessungen [mm]	<b>A<sub>1</sub></b> : 2000 <b>A<sub>2</sub></b> : 3000 <b>B</b> : 2870 <b>C</b> : 2370 <b>D</b> : 1340 <b>E</b> : 3220	<b>A<sub>1</sub></b> : 3000 <b>A<sub>2</sub></b> : 4000 <b>B</b> : 2960 <b>C</b> : 2370 <b>D</b> : 1000 <b>E</b> : 3530

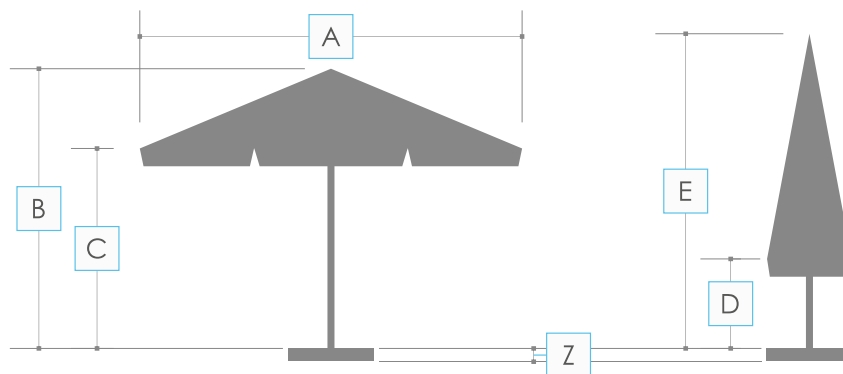

Wartość Z to wysokość użytkowa podstawy, którą w przypadku jej zastosowania, należy dodać do wartości B i E parasola. Wartość dostępna na stronie 66-67.

Der Z-Wert ist die nutzbare Höhe des Standfußes, die, falls verwendet, zu den B- und E-Werten des Sonnenschirms hinzugerechnet werden muss.

Den Wert finden Sie auf den Seiten 66-67.

## Technika druku / Drucktechnik



druk cyfrowy  
Digitaldruck



druk płaski  
Flachdruck



sitodruk ręczny  
Handsiebdruck

## Typy wykończenia poszycia / Ausführung der Bespannung



z owiewką  
mit Volant



bez owiewki  
ohne Volant



z wentylem  
mit Ventil

## Nośnik / Artikel



tkanina  
Gewebe



tkanina z przędzy recyclingowej  
(jako opcja)  
Gewebe aus recyceltem Garn  
(als Option)



Rozmiar Größe	2 x 3 m	3 x 4 m
System otwierania Gestelloptionen	teleskop-rączka Teleskop-Handgriff	

	Wykończenie czaszy Ausführung der Bespannung	
Wentyl Ventil	-	jako standard als Standard
Poszycie w całości Ohne Ventil	jako standard als Standard	jako opcja als Option
Drugi daszek 2. Schutzdach	-	

Rodzaj i kolor stelaża Modell und Farbe des Gestells	aluminiowy, biały aus Aluminium, weiss	
Liczba ramion Anzahl der Streben	6	8
Typy podstaw Ständer	PD600RS, PD600RSD, PDZ	PD700MR, PDZ
Dopuszczalna maksymalna prędkość wiatru Die maximal zulässige Windgeschwindigkeit	7,9 m/s (28 km/h)	
Średnica masztu [mm] Mastdurchmesser [mm]	60	

### Opcje / Optionen:

+ Zestaw mobilny do podstaw  
Mobiles Set für Schirmständer

+ Pokrowiec na parasol  
Schutzhülle

+ Rynny  
Regenrinnen

+ Oświetlenie  
Beleuchtung



7,9 m/s  
28 km/h

Restaurant & Cafe *Café Art*



Side Leg Rio



Nowoczesny design. Parasole z boczną nogą Rio i Ibiza to idealny, przyciągający uwagę nośnik reklamy dla ekskluzywnych marek, hoteli oraz restauracji. Boczne umiejscowienie nogi parasola umożliwia pełne zagospodarowanie zacienionej powierzchni, nie zakłóca widoczności i nie przeszkadza w ustawieniu mebli pod czaszą. Kąt nachylenia czaszy jest regulowany, dzięki czemu możemy na bieżąco dostosowywać go do pozycji słońca. Parasole mogą także zostać wyposażone w moskitierę, która świetnie sprawdzi się w letnie wieczory.

Modernes Design. Sonnenschirme mit seitlichem Mast Rio und Ibiza sind das perfekte Werbeträger für exklusive Marken, Hotels und Restaurants. Die seitliche Platzierung des Schirmmastes ermöglicht eine vollständige Benutzung der Beschattungsfläche. Ampelschirme sind optisch einfach ein Hingucker, da sie sich elegant über die Sitzgruppe spannen. Der Neigungswinkel des Mastes ist einstellbar, so dass man den Schirm an die Position der Sonne anpassen kann. Sonnenschirme können auch mit einem Moskitonetz ausgestattet werden, das perfekt für Sommerabende ist.



## Side Leg Rio



Sprawdź jak otworzyć ten parasol  
Prüfen Sie, wie Sie diesen Sonnenschirm öffnen



Boczny maszt, z możliwością obrotu, to swoboda aranżacji przestrzeni pod parasolem.

Ein drehbarer Seitenmast gibt die Möglichkeit, den Platz unter dem Schirm frei zu gestalten.



Ergonomiczny uchwyt z funkcją zamykania, otwierania oraz regulacji kąta nachylenia.

Ergonomischer Griff mit Öffnungs-, Schließungs- und Winkeleinstellungsfunktion.

Możliwość regulacji pozycji czaszy parasola oraz kąta jej nachylenia.  
Die Position des Schirmes und der Neigungswinkel individuell verstellbar.



Rozmiar Größe	3 x 3 m
Wymiary [mm] Abmessungen [mm]	<b>A:</b> 3315 <b>B:</b> 2605 <b>C<sub>1</sub>:</b> 2040 <b>C<sub>2</sub>:</b> 2140 <b>D:</b> 500 <b>E:</b> 2605 <b>F:</b> 3000

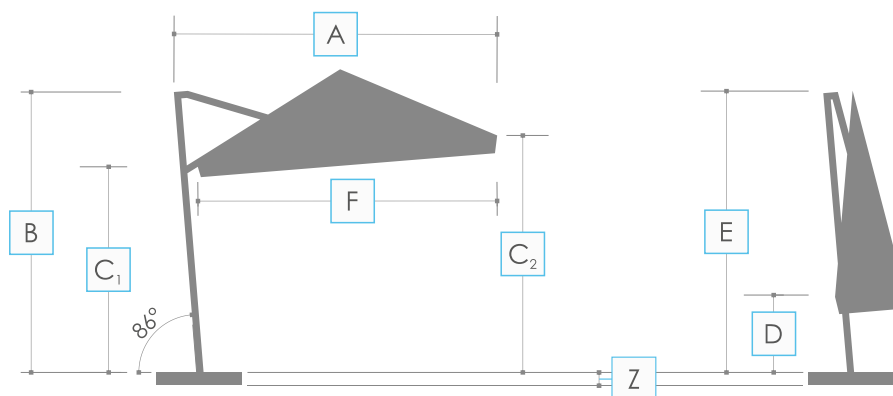

Wartość Z to wysokość użytkowa podstawy, którą w przypadku jej zastosowania, należy dodać do wartości B i E parasola. Wartość dostępna na stronie 66-67.

Der Z-Wert ist die nutzbare Höhe des Standfußes, die, falls verwendet, zu den B- und E-Werten des Sonnenschirms hinzugerechnet werden muss.

Den Wert finden Sie auf den Seiten 66-67.

## Technika druku / Drucktechnik



druk cyfrowy  
Digitaldruck



druk płaski  
Flachdruck



sitodruk ręczny  
Handsiebdruck

## Typy wykończenia poszycia / Ausführung der Bespannung



z owiewką  
mit Volant



bez owiewki  
ohne Volant



z wentylem  
mit Ventil

## Nośnik / Artikel



tkanina  
Gewebe



tkanina z przędzy recyklingowej  
(jako opcja)  
Gewebe aus recyceltem Garn  
(als Option)



Rozmiar Größe	3 x 3 m
System otwierania Gestelloptionen	korbka-rączka Kurbel und Handgriff
	Wykończenie czaszy Ausführung der Bespannung
Wentyl Ventil	jako standard als Standard
Poszycie w całości Ohne Ventil	-
Drugi daszek 2. Schutzdach	-
Rodzaj i kolor stelaża Modell und Farbe des Gestells	aluminiowy, szary RAL 9022 aus Aluminium, grau RAL 9022
Liczba ramion Anzahl der Streben	8
Typy podstaw Ständer	PDUE-B50 RIO
Dopuszczalna maksymalna prędkość wiatru Die maximal zulässige Windgeschwindigkeit	7,9 m/s (28 km/h)
Średnica masztu [mm] Mastdurchmesser [mm]	60 x 60

### Opcje / Optionen:

+ Pokrowiec na parasol  
Schutzhülle

+ Moskitiera  
Moskitonetz



7,9 m/s  
28 km/h



Side Leg Ibiza





Nowoczesny design. Parasole z boczną nogą Rio i Ibiza to idealny, przyciągający uwagę nośnik reklamy dla ekskluzywnych marek, hoteli oraz restauracji. Boczne umiejscowienie nogi parasola umożliwia pełne zagospodarowanie zacienionej powierzchni, nie zakłóca widoczności i nie przeszkadza w ustawieniu mebli pod czaszą. Kąt nachylenia czaszy jest regulowany, dzięki czemu możemy na bieżąco dostosowywać go do pozycji słońca. Parasole mogą także zostać wyposażone w moskitierę, która świetnie sprawdzi się w letnie wieczory.

Modernes Design. Sonnenschirme mit seitlichem Mast Rio und Ibiza sind das perfekte Werbeträger für exklusive Marken, Hotels und Restaurants. Die seitliche Platzierung des Schirmmastes ermöglicht eine vollständige Benutzung der Beschattungsfläche. Ampelschirme sind optisch einfach ein Hingucker, da sie sich elegant über die Sitzgruppe spannen. Der Neigungswinkel des Mastes ist einstellbar, so dass man den Schirm an die Position der Sonne anpassen kann. Sonnenschirme können auch mit einem Moskitonetz ausgestattet werden, das perfekt für Sommerabende ist.



# Side Leg Ibiza



Sprawdź jak otworzyć ten parasol  
Prüfen Sie, wie Sie diesen Sonnenschirm öffnen



Podwójny boczny maszt z regulacją kąta nachylenia czaszy.

Doppelseitenmast mit individuell verstellbarem Neigungswinkel.

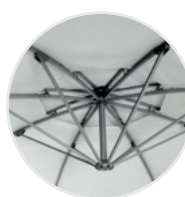

Nowoczesny design parasola wyróżnia się jakością wykonania i funkcjonalnością.

Modernes Schirmdesign, das sich durch hochwertige Verarbeitung und Funktionalität auszeichnet.

Parasol z bocznym masztem umożliwiającym optymalne wykorzystanie powierzchni pod czaszą.  
Schirm mit Seitenmast zur optimalen Ausnutzung des Platzes unter dem Schirm.



Rozmiar Größe	3,5 x 3,5 m	3,5 m / 8	4,2 m / 8
Wymiary [mm] Abmessungen [mm]	<b>A:</b> 3500 <b>B:</b> 3165 <b>C:</b> 1905 <b>D:</b> 180 <b>E:</b> 2780 <b>F:</b> 4030 <b>G:</b> 1545	<b>A:</b> 3500 <b>B:</b> 2945 <b>C:</b> 2035 <b>D:</b> 500 <b>E:</b> 2600 <b>F:</b> 4050 <b>G:</b> 1615	<b>A:</b> 4200 <b>B:</b> 3280 <b>C:</b> 2150 <b>D:</b> 590 <b>E:</b> 3030 <b>F:</b> 4600 <b>G:</b> 1660

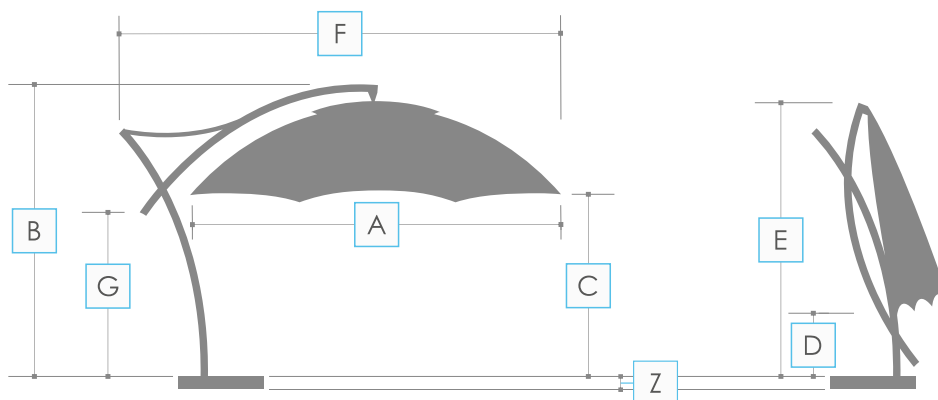

Wartość Z to wysokość użytkowa podstawy, którą w przypadku jej zastosowania, należy dodać do wartości B i E parasola. Wartość dostępna na stronie 66-67.  
Der Z-Wert ist die nutzbare Höhe des Standfußes, die, falls verwendet, zu den B- und E-Werten des Sonnenschirms hinzugerechnet werden muss.  
Den Wert finden Sie auf den Seiten 66-67.

## Technika druku / Drucktechnik



druk cyfrowy  
Digitaldruck



druk płaski  
Flachdruck



sitodruk ręczny  
Handsiebdruck

## Typy wykończenia poszycia / Ausführung der Bespannung



bez owiewki  
ohne Volant



z drugim daszkiem  
2. Schutzdach

## Nośnik / Artikel



tkanina  
Gewebe



tkanina z przędzy recyclingowej  
(jako opcja)  
Gewebe aus recyceltem Garn  
(als Option)



Rozmiar Größe	3,5 x 3,5 m	3,5 m / 8	4,2 m / 8
System otwierania Gestelloptionen	korbka-rączka Kurbel und Handgriff		

	Wykończenie czaszy Ausführung der Bespannung		
Wentyl Ventil	jako standard als Standard	-	-
Poszycie w całości Ohne Ventil	-		
Drugi daszek 2. Schutzdach	-	jako standard als Standard	jako standard als Standard

Rodzaj i kolor stelaża Modell und Farbe des Gestells	aluminiowy, szary RAL 9022 aus Aluminium, grau RAL 9022		
Liczba ramion Anzahl der Streben	8		
Typy podstaw Ständer	PDKI-BCW		
Dopuszczalna maksymalna prędkość wiatru Die maximal zulässige Windgeschwindigkeit	7,9 m/s (28 km/h)		
Średnica masztu [mm] Mastdurchmesser [mm]	70		

### Opcje / Optionen:

+ Pokrowiec na parasol  
Schutzhülle

+ Oświetlenie  
Beleuchtung

+ Moskitiera  
Moskitonetz



# Atlantic



Bezpieczeństwo i solidność  
Sicher und robust

Litex Promo wkracza na jeszcze wyższy poziom jakości w zakresie oferowanych od ponad 30 lat parasoli, prezentując linię – parasole reklamowe Atlantic. Linia parasoli Atlantic powstała z myślą o najbardziej wymagających klientach, ceniących sobie jakość oraz wytrzymałość produktu. Potrzebujesz więcej informacji? Zapytaj o dedykowany katalog produktu.

Er bietet den Schutz vor Sonne und Regen, ist aber auch eine Form der Werbung und Promotion, z. B. als universelle Ausstattung von Sommergärten, Terrassen und Balkonen von Restaurants, Cafés und Hotels. Die perfekte Art, einen Stand zu schaffen, der sich von anderen Aussteller auf Messen, Veranstaltungen und Outdoor-Events sichtbar abhebt. Der Atlantic Sonnenschirm zeichnet sich durch seine moderne, quadratische Form aus, wodurch er größeren Schatten spendet. Er besteht aus wasserdichtem Gewebe und ist gegen Sonneneinstrahlung beständig, so dass die Grafiken auf dem Material nicht verblassen und ihre Farbintensität nicht verlieren. Benötigen Sie weitere Informationen? Fragen Sie nach unserem Produktkatalog.



19,4 m/s  
69,8 km/h



# Atlantic



Sprawdź jak otworzyć ten parasol  
Prüfen Sie, wie Sie diesen Sonnenschirm öffnen



Teleskopowy system mocowania poszycia.  
Teleskopsystem zum Spannen  
des Schirmdachs.

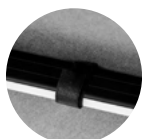

Dodatkowe mocowanie rzepem.  
Zusätzliche Klettverschlussbefestigung.



Stabilny zawias aluminiowy.  
Stabile Aluminiumhülse.

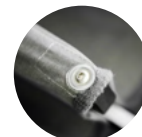

System montażu zapewniający  
stabilność poszycia.  
Entsprechende Spannung.



Bez oświetlenia.  
Ohne Beleuchtung.



Oświetlenie na ramionach i podpórkach.  
Beleuchtung an Streben und Gestänge.

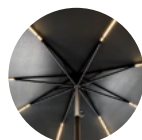

Oświetlenie na ramionach.  
Beleuchtung an Streben.

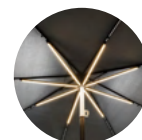

Oświetlenie na podpórkach.  
Beleuchtung an Gestänge.



Rozmiar Größe	4 m / 8	5 m / 8	3 × 4 m	4 × 5 m	3 × 3 m	3,5 × 3,5 m	4 × 4 m	5 × 5 m
Wymiary [mm] Abmessungen [mm]	A: 4000 B: 3200 C: 2200 D: 1900 E: 3450 F: 1200 G: 590	A: 5000 B: 3350 C: 2200 D: 2000 E: 3750 F: 1000 G: 520	A <sub>1</sub> : 3000 A <sub>2</sub> : 4000 B: 2900 C: 2200 D: 1990 E: 3450 F: 900 G: 420	A <sub>1</sub> : 4000 A <sub>2</sub> : 5000 B: 3050 C: 2200 D: 2100 E: 3920 F: 700 G: 370	A: 3000 B: 3000 C: 2200 D: 2000 E: 3350 F: 1170 G: 420	A: 3500 B: 3000 C: 2200 D: 1850 E: 3500 F: 900 G: 380	A: 4000 B: 3100 C: 2200 D: 1850 E: 3700 F: 800 G: 430	A: 5000 B: 3350 C: 2200 D: 2020 E: 4250 F: 670 G: 610

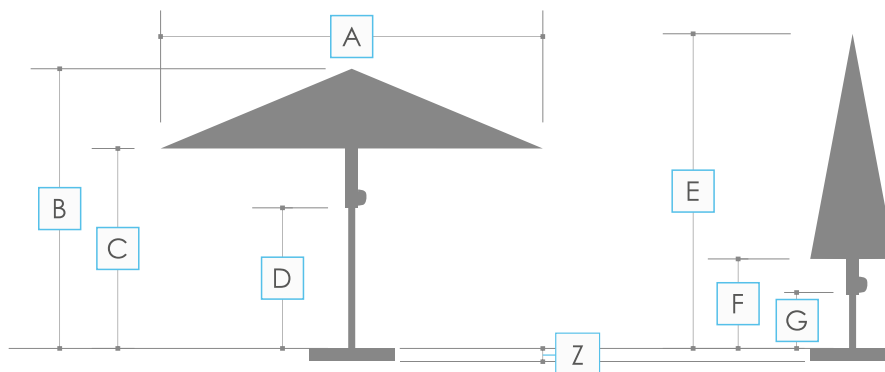

Wartość Z to wysokość użytkowa podstawy, którą w przypadku jej zastosowania, należy dodać do wartości B i E parasola. Wartość dostępna na stronie 66-67.  
Der Z-Wert ist die nutzbare Höhe des Standfußes, die, falls verwendet, zu den B- und E-Werten des Sonnenschirms hinzugerechnet werden muss.  
Den Wert finden Sie auf den Seiten 66-67.

## Technika druku / Drucktechnik



sitodruk ręczny  
Handsiebdruck

UV 7

## Typy wykończenia poszycia / Ausführung der Bespannung



z owiewką  
mit Volant



bez owiewki  
ohne Volant

## Nośnik / Artikel



tkanina  
Gewebe



Rozmiar Größe	4 m / 8	5 m / 8	3 × 4 m	4 × 5 m	3 × 3 m	3,5 × 3,5 m	4 × 4 m	5 × 5 m
System otwierania Gestelloptionen	teleskopowy teleskop							

	Wykończenie czaszy Ausführung der Bespannung							
Wentyl Ventil	-							
Poszycie w całości Ohne Ventil	jako standard als Standard							
Drugi daszek 2. Schutzdach	-							

Rodzaj i kolor stelaża Modell und Farbe des Gestells	aluminiowy, anodowany, czarny (C-35) aus Aluminium, eloxiert, schwarz (C-35)							
Liczba ramion Anzahl der Streben	8							
Typy podstaw Ständer	PDK 50 ATLANTIC, PDZ ATLANTIC							
Dopuszczalna maksymalna prędkość wiatru Die maximal zulässige Windgeschwindigkeit	19,4 m/s (69,8 km/h)							
Średnica masztu [mm] Mastdurchmesser [mm]	80 x 4							

### Opcje / Optionen:

- + Rynny  
Regenrinnen
- + Oświetlenie  
Beleuchtung
- + Dopinane owiewki do parasoli przeciwsłonecznych  
Abnehmbare Windabweiser für Sonnenschirme



10.7 m/s  
38 km/h

Smith & Barkley



Easy Up / Telescopic  
Easy To Transport



The background image shows a modern outdoor terrace with a swimming pool in the foreground. In the background, there are several tall, modern skyscrapers under a clear blue sky. The terrace has a paved floor and some outdoor furniture. A semi-transparent grey box is overlaid on the image, containing two paragraphs of text.

Linia parasoli z funkcją Easy To Transport to nowa konstrukcja oparta na dwuczęściowym maszcie, jest odporna na podmuchy wiatru tak jak standardowy parasol. Dzięki możliwości odłączenia dolnej części masztu nawet duże, czterometrowe parasole stają się dużo prostsze i wygodniejsze w przechowywaniu, zajmując mniej miejsca, niż jego klasyczne odpowiedniki. Parasole są proste w obsłudze, a ich składanie nie sprawi trudności.

Unser neuer Easy To Transport-Teleskopschirm ist ein bis zu 1,5 m kürzeres Paket. Die neue Konstruktion, die auf einem zweiteiligen Mast basiert, hält Windböen genauso stand wie ein Standardschirm. Wir legen Wert auf Vielseitigkeit - die Bespannungen der Easy To Transport-Schirme passen auch auf Standardgestelle in einer bestimmten Größe und Linie. Dank der Möglichkeit, den unteren Teil des Gestells abzunehmen, lassen sich selbst große, vier Meter lange Schirme viel einfacher und bequemer aufbewahren und nehmen weniger Platz ein als ihre klassischen Gegenstücke. Die Schirme sind leicht zu handhaben und lassen sich problemlos zusammenlegen.



# Easy Up

Easy To Transport



Sprawdź jak otworzyć ten parasol  
Prüfen Sie, wie Sie diesen Sonnenschirm öffnen



Wygodny i intuicyjny system otwierania za pomocą rączki z dodatkowym zabezpieczeniem.

Bequemes und intuitives Öffnungssystem mithilfe eines Griffes mit zusätzlicher Sicherung.



Dwuczęściowy maszt umożliwiający bardziej ekonomiczny transport.

Zweiteiliger Mast für wirtschaftlichen Transport.

Pomimo zastosowania dwuczęściowego masztu, parasole Easy To Transport są równie wytrzymałe, co ich klasyczne odpowiedniki z jednoczęściowym masztem.

Trotz der Verwendung einer zweiteiligen Stange sind Easy To Transport Sonnenschirme genauso stark wie ihre klassischen Pendant mit einer einteiligen Stange.



Rozmiar Größe	3 m / 8	4 m / 8
Wymiary [mm] Abmessungen [mm]	<b>A:</b> 3000 <b>B:</b> 2620 <b>C:</b> 2100 <b>D:</b> 1070 <b>E:</b> 2620 <b>F:</b> 1870 <b>G:</b> 970 <b>H:</b> 1720 <b>I:</b> 1000	<b>A:</b> 4000 <b>B:</b> 2820 <b>C:</b> 2100 <b>D:</b> 780 <b>E:</b> 2820 <b>F:</b> 1900 <b>G:</b> 610 <b>H:</b> 2250 <b>I:</b> 650

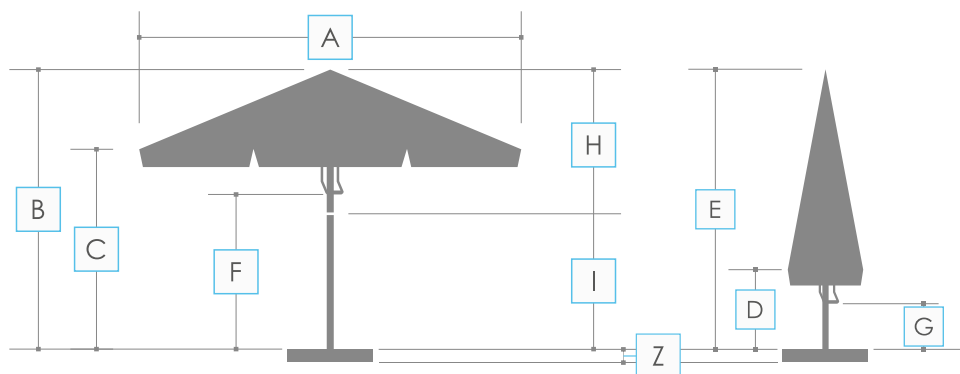

Wartość Z to wysokość użytkowa podstawy, którą w przypadku jej zastosowania, należy dodać do wartości B i E parasola. Wartość dostępna na stronie 66-67.

Der Z-Wert ist die nutzbare Höhe des Standfußes, die, falls verwendet, zu den B- und E-Werten des Sonnenschirms hinzugerechnet werden muss.

Den Wert finden Sie auf den Seiten 66-67.

## Technika druku / Drucktechnik



druk cyfrowy  
Digitaldruck



druk płaski  
Flachdruck



sitodruk ręczny  
Handsiebdruck

## Typy wykończenia poszycia / Ausführung der Bespannung



z owiewką  
mit Volant



bez owiewki  
ohne Volant



z wentylem  
mit Ventil

## Nośnik / Artikel



tkanina  
Gewebe



tkanina z przędzy recydingowej  
(jako opcja)  
Gewebe aus recyceltem Garn  
(als Option)



Rozmiar Größe	3 m / 8	4 m / 8
System otwierania Gestelloptionen	rączka-blokada Hebel mit Sperrschloss	

	Wykończenie czaszy Ausführung der Bespannung	
Wentyl Ventil	jako opcja als Option	
Poszycie w całości Ohne Ventil	jako standard als Standard	
Drugi daszek 2. Schutzdach	-	

Rodzaj i kolor stelaża Modell und Farbe des Gestells	stelaż aluminiowy; kolor standardowy - biały, kolor czarny - jako opcja Gestell aus Aluminium; weiss als Standard, schwarz als Option	
Liczba ramion Anzahl der Streben	8	
Typy podstaw Ständer	PD600RS, PD600RSD, PDZ	PD700MR, PDZ
Waga netto [kg] Nettogewicht [kg]	9,6	12,4
Waga brutto [kg] Bruttogewicht [kg]	11,5	14,5
Wymiary kartonu [mm] Kartonabmessungen [mm]	240 x 240 x 1900	240 x 240 x 2250
Dopuszczalna maksymalna prędkość wiatru Die maximal zulässige Windgeschwindigkeit	10,7 m/s (38 km/h)	
Średnica masztu [mm] Mastdurchmesser [mm]	60	

### Opcje / Optionen:

- + Pokrowiec na parasol  
Schutzhülle
- + Zestaw mobilny do podstaw  
Mobiles Set für Schirmständer



# Telescopic

Easy To Transport



Sprawdź jak otworzyć ten parasol  
Prüfen Sie, wie Sie diesen Sonnenschirm öffnen

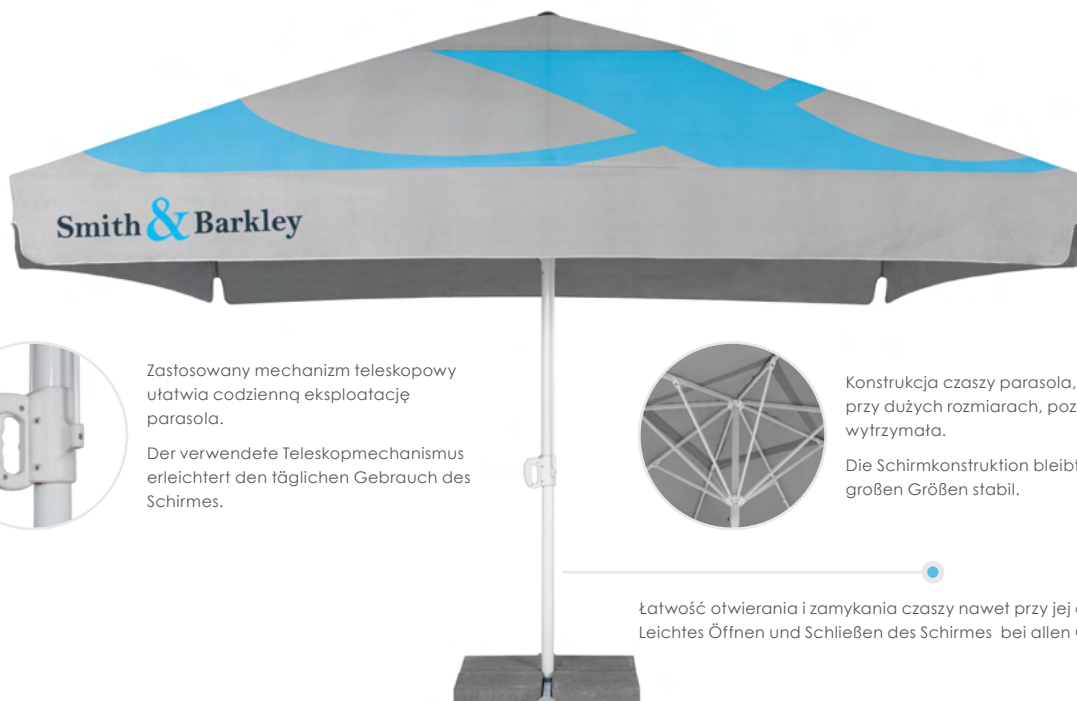

Zastosowany mechanizm teleskopowy ułatwia codzienną eksploatację parasola.

Der verwendete Teleskopmechanismus erleichtert den täglichen Gebrauch des Schirmes.

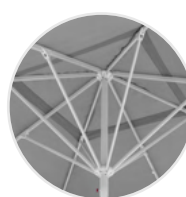

Konstrukcja czaszy parasola, nawet przy dużych rozmiarach, pozostaje wytrzymała.

Die Schirmkonstruktion bleibt auch bei großen Größen stabil.

Łatwość otwierania i zamykania czaszy nawet przy jej dużej powierzchni.  
Leichtes Öffnen und Schließen des Schirmes bei allen Größen.



Rozmiar Größe	3 x 3 m	4 x 4 m
Wymiary [mm] Abmessungen [mm]	<b>A:</b> 3000 <b>B:</b> 3000 <b>C:</b> 2200 <b>D:</b> 1650 <b>E:</b> 3900 <b>F:</b> 900 <b>G:</b> 1850 <b>H:</b> 2050	<b>A:</b> 4000 <b>B:</b> 3200 <b>C:</b> 2200 <b>D:</b> 1150 <b>E:</b> 4100 <b>F:</b> 900 <b>G:</b> 1850 <b>H:</b> 2050

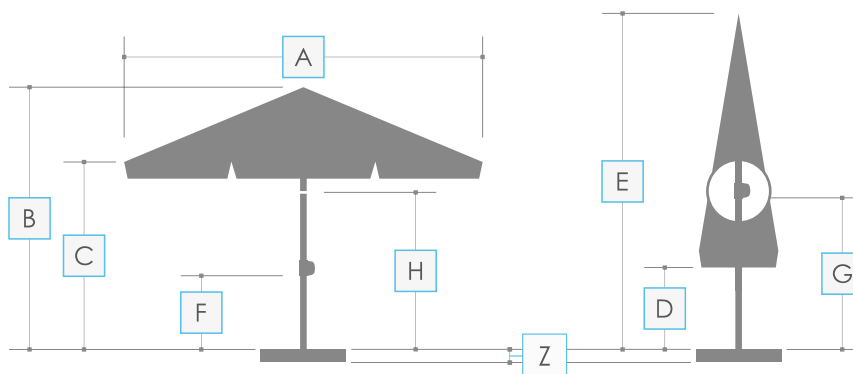

Wartość Z to wysokość użytkowa podstawy, którą w przypadku jej zastosowania, należy dodać do wartości B i E parasola. Wartość dostępna na stronie 66-67.

Der Z-Wert ist die nutzbare Höhe des Standfußes, die, falls verwendet, zu den B- und E-Werten des Sonnenschirms hinzugerechnet werden muss.

Den Wert finden Sie auf den Seiten 66-67.

## Technika druku / Drucktechnik



druk cyfrowy  
Digitaldruck



druk płaski  
Flachdruck



sitodruk ręczny  
Handsiebdruck

## Typy wykończenia poszycia / Ausführung der Bespannung



z owiewką  
mit Volant



bez owiewki  
ohne Volant



z wentylem  
mit Ventil

## Nośnik / Artikel



tkanina  
Gewebe



tkanina z przędzy recyclingowej  
(jako opcja)  
Gewebe aus recyceltem Garn  
(als Option)



Rozmiar Größe	3 x 3 m	4 x 4 m
System otwierania Gestelloptionen	teleskop-rączka Teleskop-Handgriff	

	Wykończenie czaszy Ausführung der Bespannung	
Wentyl Ventil	jako standard als Standard	
Poszycie w całości Ohne Ventil	jako opcja als Option	
Drugi daszek 2. Schutzdach	-	

Rodzaj i kolor stelaża Modell und Farbe des Gestells	stelaż aluminiowy; kolor standardowy - biały, kolor czarny - jako opcja Gestell aus Aluminium; weiss als Standard, schwarz als Option	
Liczba ramion Anzahl der Streben	8	
Typy podstaw Ständer	PD600RS, PD600RSD, PDZ	PDU-B40, PDZ
Waga netto [kg] Nettogewicht [kg]	17,2	29,1
Waga brutto [kg] Bruttogewicht [kg]	19,7	31,6
Wymiary kartonu [mm] Kartonabmessungen [mm]	250 x 250 x 2370	
Dopuszczalna maksymalna prędkość wiatru Die maximal zulässige Windgeschwindigkeit	10,7 m/s (38 km/h)	
Średnica masztu [mm] Mastdurchmesser [mm]	60	

### Opcje / Optionen:

- + Pokrowiec na parasol  
Schutzhülle
- + Zestaw mobilny do podstaw  
Mobiles Set für Schirmständer



# Harmony ECOWAY

skin & beauty  
NATURAL CARE



7,9 m/s  
28 km/h

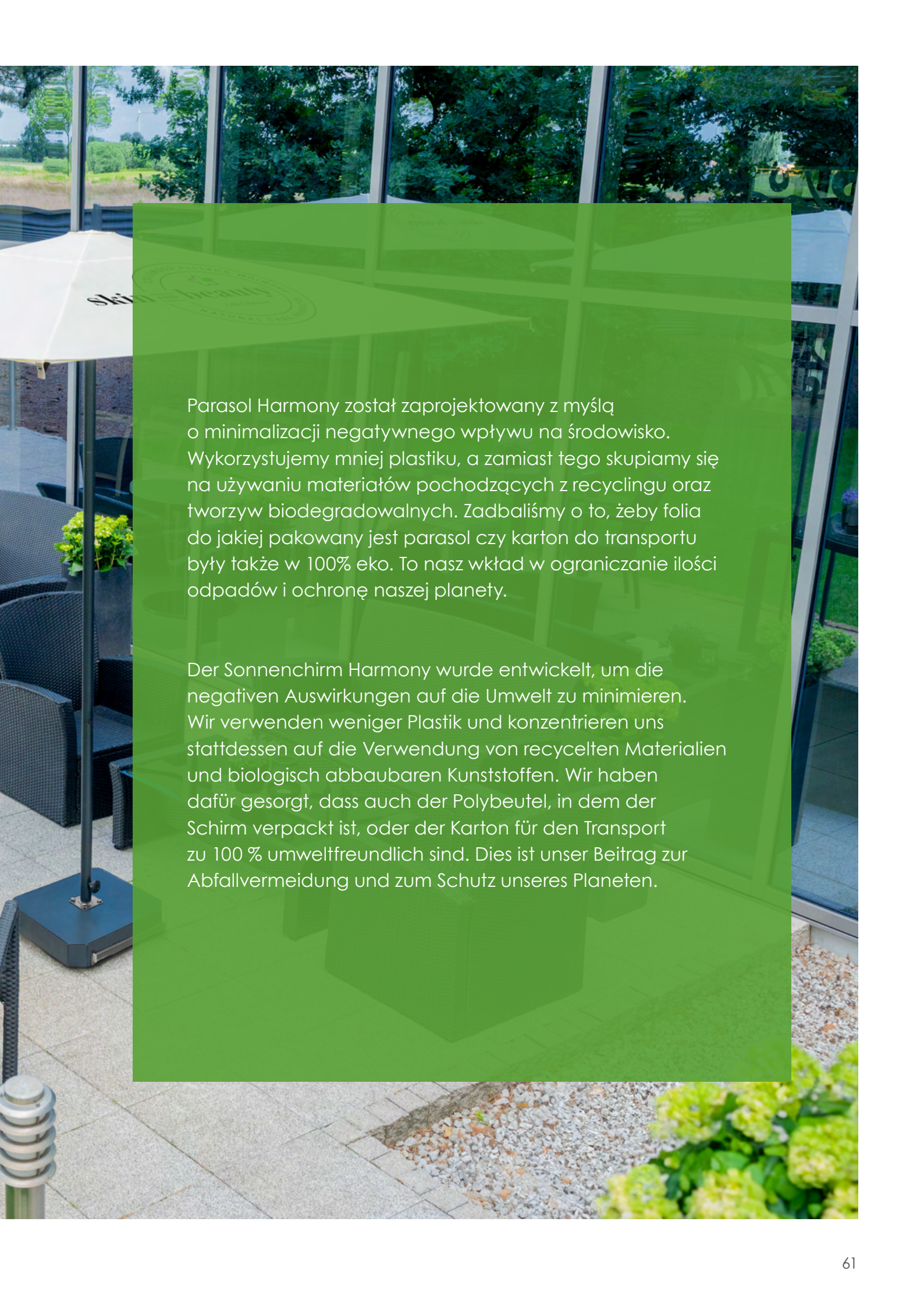

Parasol Harmony został zaprojektowany z myślą o minimalizacji negatywnego wpływu na środowisko. Wykorzystujemy mniej plastiku, a zamiast tego skupiamy się na używaniu materiałów pochodzących z recydingu oraz tworzyw biodegradowalnych. Zadbaliśmy o to, żeby folia do jakiej pakowany jest parasol czy karton do transportu były także w 100% eko. To nasz wkład w ograniczanie ilości odpadów i ochronę naszej planety.

Der Sonnenschirm Harmony wurde entwickelt, um die negativen Auswirkungen auf die Umwelt zu minimieren. Wir verwenden weniger Plastik und konzentrieren uns stattdessen auf die Verwendung von recycelten Materialien und biologisch abbaubaren Kunststoffen. Wir haben dafür gesorgt, dass auch der Polybeutel, in dem der Schirm verpackt ist, oder der Karton für den Transport zu 100 % umweltfreundlich sind. Dies ist unser Beitrag zur Abfallvermeidung und zum Schutz unseres Planeten.



# Harmony ECOWAY



Poszycie z tkaniny z recyklingu (rPET).  
Bespannung aus recyceltem Gewebe (rPET).



Stelaż z aluminium z recyklingu, podlegający ponownemu recyklingowi.  
Gestell aus recyceltem Aluminium, wiederverwertbar.

Nowoczesny design i idealny rozmiar do niewielkich przestrzeni.  
Modernes Design und ideale Größe für kleine Bereiche.



Rozmiar Größe	2 x 2 m
Wymiary [mm] Abmessungen [mm]	A: 2000 B: 2350 C: 2055 D: 940 E: 2350 F: 700

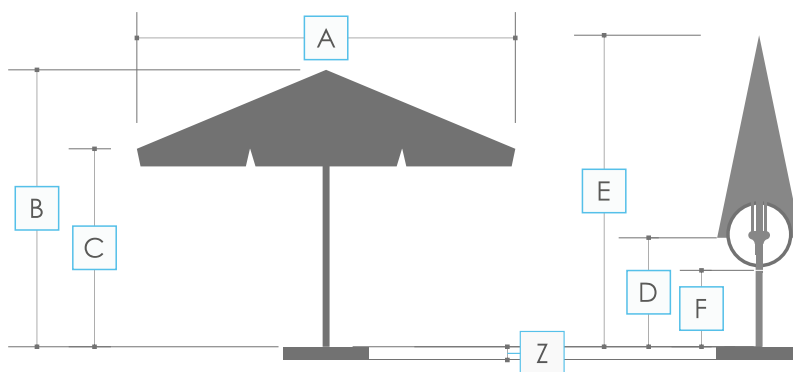

Wartość Z to wysokość użytkowa podstawy, którą w przypadku jej zastosowania, należy dodać do wartości B i E parasola. Wartość dostępna na stronie 66-67.  
Der Z-Wert ist die nutzbare Höhe des Standfußes, die, falls verwendet, zu den B- und E-Werten des Sonnenschirms hinzugerechnet werden muss.  
Den Wert finden Sie auf den Seiten 66-67.



## Technika druku / Drucktechnik



druk cyfrowy  
Digitaldruck



druk płaski  
Flachdruck

## Typy wykończenia poszycia / Ausführung der Bespannung



z owiewką  
mit Volant



bez owiewki  
ohne Volant



z wentylem  
mit Ventil

## Nośnik / Artikel



tkanina z przędzy recyklingowej  
Gewebe aus recyceltem Garn



Rozmiar Größe	2 x 2 m
System otwierania Gestelloptionen	przeskok Sprung

	Wykończenie czaszy Ausführung der Bespannung
Wentyl Ventil	jako standard als Standard
Poszycie w całości Ohne Ventil	-
Drugi daszek 2. Schutzdach	-

Rodzaj i kolor stelaża Modell und Farbe des Gestells	aluminium + stal, antracyt RAL 7021, matowy Aluminium + Stahl, Anthrazit RAL 7021, matt
Liczba ramion Anzahl der Streben	4
Typy podstaw Ständer	PB450R40
Dopuszczalna maksymalna prędkość wiatru Die maximal zulässige Windgeschwindigkeit	7,9 m/s (28 km/h)
Średnica masztu [mm] Mastdurchmesser [mm]	40

### Opcje / Optionen:

+ Pokrowiec na parasol  
Schutzhülle

+ Stalowa nakładka na podstawie  
Stahlhaube

+ Laminowana naklejka na podstawie z dowolnym nadrukiem  
Laminierter Aufkleber auf dem Stände mit beliebigem Druck

+ Grawer na stelażu  
Gravur auf dem Gestell



## Podstawy / Sonnenschirmständer



BKR



ADRIATIC



PD450M

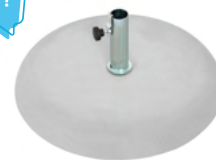

PD510



PD700MR



PD550RS\*



PD600RS\*



PD600RSD\*



PD580RS\*



Zestaw mobilny / Mobilsystem  
(PD550RS / PD600RS / PD580RS)



PD800RS



Zestaw mobilny / Mobilsystem  
(PD800RS)



PB450R40

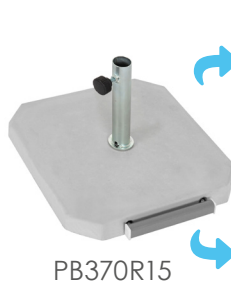

PB370R15

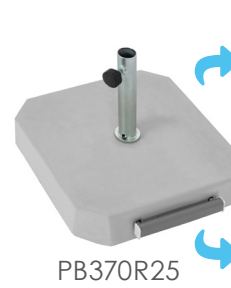
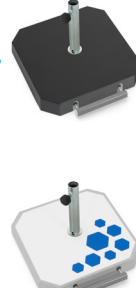

PB370R25



PDU

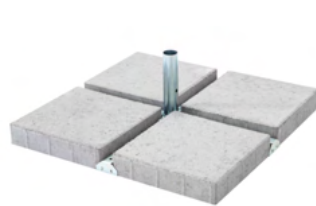

PDU-B40



PDUE



PDUE-B50

\*W zależności od partii produkcyjnej kolor rączek może się różnić od przedstawionego na zdjęciu.

\*Die Farbe der Griffe kann sich je nach Produktionscharge unterscheiden.



## Podstawy / Sonnenschirmständer



PDK5

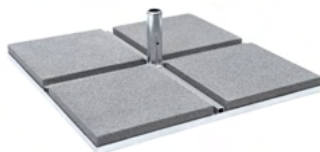

PDK5-B50



PDK7

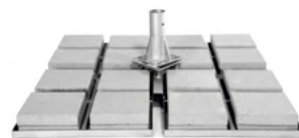

PDUE GIANT



PDUE RIO



PDUE RIO + rotator

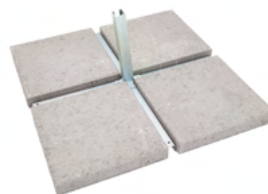

PDUE-B50 RIO

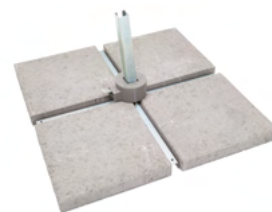

PDUE-B50 RIO + rotator



PDK1



PDK1-BCW

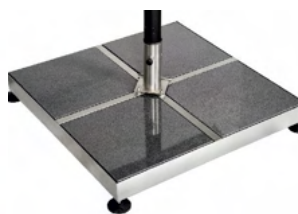

PDK 50 ATLANTIC

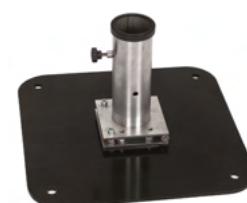

PDP 50 ATLANTIC  
BLACK

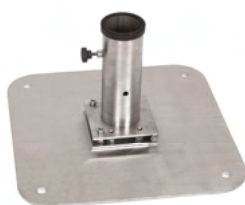

PDP 50 ATLANTIC  
SILVER

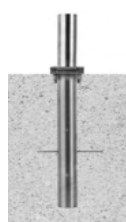

PDZ ATLANTIC

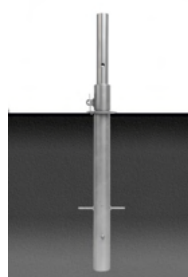

PDZ

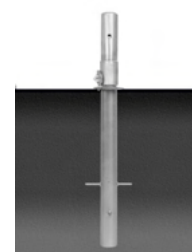

PDZ5

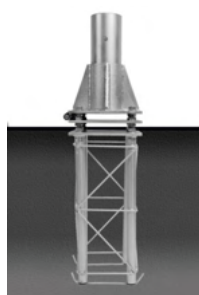

PDZ7

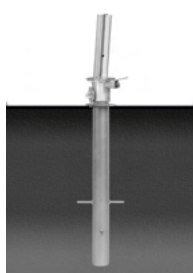

PDZ RIO



PDZI



## Podstawy Sonnenschirmständer

	Beach Parasol						Eco Line		Easy Up					Classic			Telescopic				
	□	□	□	□	○	○	○	○	□	□	□	○	○	○	□	□	□	○	□	□	
	1.25 m	1.35 m	1.8 m	2 m	1.8 m	2 m	2 m	2.5 m	2 m	2.5 m	3 m	3 m	3.5 m	4 m	3 m	3.5 m	4 m	4 m	3 m	3.5 m	
BKR: 12 l, Z: 100 mm	•	•	•		•	•															
Adriatic: 2.5 kg, 45 l, Z: 230 mm			•	•																	
PD450M: 42 kg ±3%, Z: 150 mm							•	•	•												
PD510: 25 kg ±3%, Z: 60 mm	•	•	•	•	•	•															
PD700MR: 80 kg ±3%, Z: 120 mm							•	•	•	•	•	•	•	•	•	•	•	•	•	•	•
PD550RS: 45 kg ±3%, Z: 105 mm*							•	•	•	•											
PD600RS: 57 kg ±3%, Z: 115 / 105 mm*							•	•	•	•	•	•	•	•	•					•	
PD600RSD: 57 kg ±3%, Z: 115 / 105 mm*							•	•	•	•	•	•	•	•	•					•	
PD580RS: 65 kg ±3%, Z: 145 / 135 mm*							•	•	•	•	•	•	•	•	•					•	
PD800RS: 100 kg ±3%, Z: 110 / 100 mm*							•	•	•	•	•	•	•	•	•	•	•	•	•	•	•
PDU-B40: 118 kg ±3%, Z: 52 mm										•	•	•	•	•	•	•	•	•	•	•	•
PDUE-B50: 159 kg ±3%, Z: 53 mm										•	•	•	•	•	•	•	•	•	•	•	•
PDK5-B50: 173 kg ±3%, Z: 63 mm																					
PDK7-B40: 1000 kg ±3%, Z: 445 mm																					
PDZ: 5.5 kg, Z: 115 mm										•	•	•	•	•	•	•	•	•	•	•	•
PDZ5: 7 kg, Z: 115 mm																					
PDZ7: 48 kg ±3%, Z: 280 mm																					
PDUE-B50 RIO: 148 kg ±3%, Z: 136 mm																					
PDZ RIO: 10 kg, Z: 125 mm																					
PDKI-BCW: 155 kg, Z: 118 mm																					
PDZI: 12 kg, Z: 115 mm																					
PB370R15: 15 kg ±3%, Z: 50 mm	•	•	•	•	•	•															
PB370R25: 25 kg ±3%, Z: 80 mm	•	•	•	•	•	•															
PB450R40: 40 kg ±3%, Z: 90 mm																					
PDK50 Atlantic: 166 kg ±3%, Z: 140 mm																					
PDP 50 Atlantic: 19 kg ±3%																					
PDZ Atlantic: 8,2 kg ±3%																					

\* Typ podstawy: nasada standardowa / nasada na śrubę dociskową  
 \* Basistyp: Aufsatzrohr Standard / Aufsatzrohr mit Klemmknopf

• - Podstawa dedykowana / Dedizierte Ständer  
 ○ - Podstawa opcjonalna / Optionale Ständer



## Podstawy Sonnenschirmständer

	Telescopic	Strong					Giant		Rectangular		Side Leg Rio	Side Leg Ibiza		Easy Up ETT		Telescopic ETT		Atlantic	Harmony EcoWay	
	□	□	□	□	□	○	□	□	○	□	□	○	○	○	○	□	□			
	4 m	3 m	3.5 m	4 m	5 m	5.5 m	6 m	7 m	8 m	2 x 3 m	3 x 4 m	3 m	3.5 m	3.5 m	4.2 m	3 m	4 m	3 m	4 m	
BKR: 12 l, Z: 100 mm																				
Adriatic: 2.5 kg, 45 l, Z: 230 mm																				
PD450M: 42 kg ±3%, Z: 150 mm																				
PD510: 25 kg ±3%, Z: 60 mm																				
PD700MR: 80 kg ±3%, Z: 120 mm										•	•						•			
PD550RS: 45 kg ±3%, Z: 105 mm*																				
PD600RS: 57 kg ±3%, Z: 115 / 105 mm*										•						•		•		
PD600RSD: 57 kg ±3%, Z: 115 / 105 mm*										•						•		•		
PD580RS: 65 kg ±3%, Z: 145 / 135 mm*										•										
PD800RS: 100 kg ±3%, Z: 110 / 100 mm*	•	•								•	•									
PDU-B40: 118 kg ±3%, Z: 52 mm	•									•	•								•	
PDUE-B50: 159 kg ±3%, Z: 53 mm	•	•	•	•		•				•	•									
PDK5-B50: 173 kg ±3%, Z: 63 mm						•														
PDK7-B40: 1000 kg ±3%, Z: 445 mm							•	•	•											
PDZ: 5.5 kg, Z: 115 mm	•	•	•	•		•				•	•					•	•	•	•	
PDZ5: 7 kg, Z: 115 mm						•														
PDZ7: 48 kg ±3%, Z: 280 mm							•	•	•											
PDUE-B50 RIO: 148 kg ±3%, Z: 136 mm											•									
PDZ RIO: 10 kg, Z: 125 mm											•									
PDKI-BCW: 155 kg, Z: 118 mm												•	•	•						
PDZI: 12 kg, Z: 115 mm												•	•	•						
PB370R15: 15 kg ±3%, Z: 50 mm																				
PB370R25: 25 kg ±3%, Z: 80 mm																				
PB450R40: 40 kg ±3%, Z: 90 mm																				•
PDK50 Atlantic: 166 kg ±3%, Z: 140 mm																			•	
PDP 50 Atlantic: 19 kg ±3%																			•	
PDZ Atlantic: 8,2 kg ±3%																			•	

\* Typ podstawy: nasada standardowa / nasada na śrubę dociskową  
 \* Basistyp: Aufsatzrohr Standard / Aufsatzrohr mit Klemmknopf

• - Podstawa dedykowana / Dedizierte Ständer  
 □ - Podstawa opcjonalna / Optionale Ständer



# System reklamy podwieszanej pod parasolem Hänge-Werbesystem unter dem Sonnenschirm

Telescopic / Strong



	Telescopic		Strong	
	3,5 x 3,5 m	4 x 4 m	4 x 4 m	5 x 5 m
Rozmiar L Größe L	☑	☑	☑	☑
Rozmiar S Größe S	☑	☑	☑	☑



druk cyfrowy  
Digitaldruck



druk płaski  
Flachdruck



sitodruk ręczny  
Handsiebruck



# Dopinane owiewki do parasoli przeciwsłonecznych Abnehmbare Windabweiser für Sonnenschirme

Classic / Telescopic / Strong



	Classic		Telescopic		Strong	
	3,5 x 3,5 m	4 x 4 m	3,5 x 3,5 m	4 x 4 m	4 x 4 m	5 x 5 m
Rozmiar Größe	☉	☉	☉	☉	☉	☉



druk cyfrowy  
Digitaldruck



druk płaski  
Flachdruck



sitodruk ręczny  
Handsiebdruck



Zestaw mobilny do podstaw RS550 / RS580 / RS600 / RS800  
Mobilsystem ist für Schirmständer RS550 / RS580 / RS600 / RS800

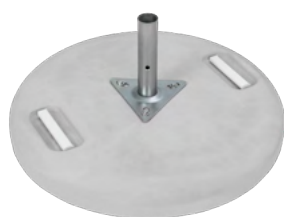

+



=



## Testowanie parasoli w tunelu aerodynamicznym Test der Schirmen im Windkanal

---



Dopuszczalna maksymalna prędkość wiatru  
(wartości podane na podstawie testów przeprowadzonych w warunkach laboratoryjnych)

Die maximal zulässige Windgeschwindigkeit  
(Werte, die auf der Grundlage von unter Laborbedingungen durchgeführten Tests ermittelt wurden)

Estetyka wykonania idzie u nas w parze z wysoką jakością i trwałością produktu. Aby potwierdzić optymalną wytrzymałość naszych parasoli, poddajemy je wymagającym testom w tunelu aerodynamicznym Warszawskiego Instytutu Lotnictwa. Ponadto tkaniny wykorzystywane do produkcji poszyć naszych parasoli testowane są m.in. pod kątem ich wodoodporności, wodoszczelności i odporności wybarwień na promieniowanie UV. Wszystkie te testy pozwalają nam zweryfikować, czy nasz produkt sprosta takim wyzwaniom jak niekorzystne warunki atmosferyczne, jakimi są m.in. silnie wiejący wiatr, opady deszczu czy ekspozycja na słońcu. W ten sposób możemy być pewni, że do rąk naszych klientów trafiają produkty bezpieczne i wysokiej jakości.

Die Ästhetik der Leistung geht bei uns Hand in Hand mit der hohen Qualität und Haltbarkeit des Produkts. Um die optimale Stärke unserer Schirme zu bestätigen, unterziehen wir sie im Windkanal des Warschauer Instituts für Luftfahrt anspruchsvollen Tests. Darüber hinaus werden die Stoffe, aus denen die Schirme hergestellt werden, unter anderem auf ihre Wasserdichtigkeit, Wasserbeständigkeit und UV-Beständigkeit getestet. Mit all diesen Tests können wir überprüfen, ob unser Produkt solchen Herausforderungen wie widrigen Witterungsbedingungen wie starkem Wind, Regen oder Sonneneinstrahlung gewachsen sind. Auf diese Weise können wir sicher sein, dass sichere und qualitativ hochwertige Produkte in die Hände unserer Kunden gelangen.



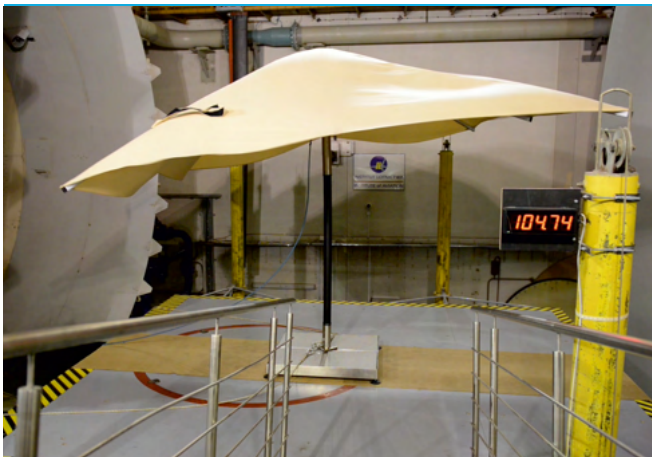



Markizy i zadaszenia  
Terrassenmarkisen und Überdachungen



Zadaszenia tarasów i ogródków restauracyjnych pozwolą zaaranżować niepowtarzalne i wyjątkowe miejsce w Twoim lokalu. Stanowią one świetną alternatywę dla popularnych parasoli ogrodowych. Zapewniają doskonały obszar zacienienia – odpowiednio dobrany rozmiar pozwoli zacienić cały ogródek przy wykorzystaniu jednej markizy. Dzięki możliwości personalizacji poszycia, markiza będzie stanowić nie tylko ochronę przed warunkami atmosferycznymi, ale także przyciągający oko nośnik Twojej reklamy. Zastosowane rozwiązania, takie jak np. czujniki zamykające markizę przy dużym wietrze, usprawnią ich obsługę oraz poprawią komfort użytkowania.

Überdachungen für Terrassen und Restaurantgärten ermöglichen Ihnen, einen einzigartigen und besonderen Ort in Ihrem Lokal zu arrangieren. Sie sind eine ausgezeichnete Alternative zu beliebten Gartenschirmen. Sie bieten eine hervorragende Beschattungsfläche - richtig abgestimmte Größe wird den gesamten Garten mit einer Markise beschatten. Dank der Möglichkeit der individuellen Anpassung von Bespannung schützt die Markise nicht nur vor Witterungseinflüssen, sondern ist auch ein Blickfang für Ihre Werbung. Angewandte Lösungen wie Sensoren, die die Markise bei starkem Wind schließen, verbessern den Service und Komfort der Nutzung.



## Żagiel / Sonnensegel



	4,8	6,7	3,3	4,0	5,0	3,3 x 4,8	5,0 x 6,5
Kształt żagla Form des Sonnensegels	trójkąt Dreieckig	trójkąt Dreieckig	kwadrat Quadratisch	kwadrat Quadratisch	kwadrat Quadratisch	prostokąt Rechteckig	prostokąt Rechteckig
Wymiary żagla [m] Abmessungen des Sonnensegels [m]	4,8 x 4,8 x 4,8	6,7 x 6,7 x 6,7	3,3 x 3,3	4,0 x 4,0	5,0 x 5,0	3,3 x 4,8	5,0 x 6,5

Poszycie Verkleidung	tkanina akrylowa Acrylgewebe
Zmienny kąt pochYLENIA żagla Veränderlicher Neigungswinkel des Sonnensegels	tak Ja
Możliwość łączenia systemów Möglichkeit der Verbindung der Systeme	tak Ja
Kolor stelaża Farbe des Rahmens	anoda Anode
Montaż Einbau	do elewacji / do ziemi an die Fassade / in den Erdboden
System otwierania Öffnungssystem	rączka z systemem naciągowym Griff mit Spannsystem



## Pergola Standard



Szerokość konstrukcji [mm] Breite der Konstruktion [mm]	Min – 2000 Max – 7000
Wysięg konstrukcji [mm] Ausfall der Konstruktion [mm]	Min – 2000 Max – 5000
Wysokość pergoli [mm] Höhe der Pergola [mm]	2500
Możliwość łączenia systemów Möglichkeit der Verbindung der Systeme	tak Ja
Poszycie Verkleidung	tkanina akrylowa Acrylgewebe
Kolor Stelaża Gestellfarbe	dowolny z palety RAL beliebige Wahl aus der RAL-Palette
Montaż Einbau	wolnostojąca / do elewacji + nogi od frontu / do elewacji freistehend / an die Fassade + Standfüße vorne/an die Fassade
System otwierania Öffnungssystem	ręcznie manuell

### Opcje / Optionen:

- + możliwość wykonania pergoli o wysokości innej niż standardowa  
möglich, eine Pergola mit einer anderen Höhe als die Standardhöhe zu bauen

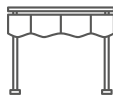

## Duetto Classic



Szerokość [m] / Breite [m]	4,2 - 12,0	4,2 - 12,0	4,2 - 12,0	4,2 - 12,0
Wysięg [m] / Reichweite [m]	2,0	2,5	3,0	3,5
Waga [kg / mb] / Gewicht [kg / lfm]	60	60	60	60

Poszycie / Verkleidung	akryl, Airtex (poliester powlekany PVC), poliester / Acryl, Airtex (PVC-beschichtetes Polyester), Polyester
Technika druku / Drucktechnik	sitodruk (poliester, akryl), druk cyfrowy (Airtex) / Handsiebdruck (Polyester, Acryl), Digitaldruck (Airtex)
Kolor stelaża / Gestellfarbe	kremowy, biały, antracyt / Cremefarbit, weiß, Anthrazit
Owiewka / Volant	prosta lub falowana / gerade oder gewellt
Kąt nachylenia / Beugungswinkel	5° - 60°
Klasa wiatrowa / Windklasse	1 lub 2 / 1 oder 2
Montaż / Einbau	wolnostojąca / freistehend
System otwierania / Öffnungssystem	korba / Kurbel
Pakowanie / Verpackung	karton 30 cm x 30 cm x (szerokość + ~20 cm) / Kartonage 30 cm x 30 cm x (Breite + ~20 cm)

### Opcje / Optionen:

- + silnik elektryczny, pilot do sterowania  
Elektromotor, Fernbedienung zur Steuerung
- + stacja pogodowa  
Wetterstation
- + oświetlenie  
Beleuchtung
- + podpory teleskopowe usztywniające konstrukcje markizy - nie można ich stosować wraz ze stacją pogodową  
Teleskopstützen zur Stabilisierung der Markisenkonstruktion - nicht in Verbindung mit der Wetterstation verwendbar



# Barcelona

Markiza bezkasetowa / Offene Markise



Szerokość [m] / Breite [m]	2,4 - 7,2	2,4 - 7,2	3,0 - 12,0	3,6 - 12,0	4,2 - 12,0	4,8 - 12,0
Wysięg [m] / Reichweite [m]	1,5	2,0	2,5	3,0	3,5	4,0
Waga [kg / mb] / Gewicht [kg / lfm]	12	12	13	13	13	14

Poszycie / Verkleidung	akryl, Airtex (poliester powlekany PVC), poliester / Acryl, Airtex (PVC-beschichtetes Polyester), Polyester
Technika druku / Drucktechnik	sitodruk (poliester, akryl), druk cyfrowy (Airtex) / Handsiebdruck (Polyester, Acryl), Digitaldruck (Airtex)
Kolor stelaża / Gestellfarbe	biały, brązowy, szary, antracytowy / weiß, braun, grau, anthrazit
Owiewka / Volant	prosta lub falowana / gerade oder gewellt
Kąt nachylenia / Beugungswinkel	5° - 60°
Klasa wiatrowa / Windklasse	1 lub 2 / 1 oder 2
Montaż / Einbau	do elewacji / für Fassade
System otwierania / Öffnungssystem	korba / Kurbel
Pakowanie / Verpackung	karton 30 cm x 30 cm x (szerokość + ~20 cm) / Kartonage 30 cm x 30 cm x (Breite + ~20 cm)

## Opcje / Optionen:

- + silnik elektryczny, pilot do sterowania  
Elektromotor, Fernbedienung zur Steuerung
- + stacja pogodowa  
Wetterstation
- + oświetlenie  
Beleuchtung
- + podpory teleskopowe usztywniające konstrukcję markizy - nie można ich stosować wraz ze stacją pogodową  
Teleskopstützen zur Stabilisierung der Markisenkonstruktion - nicht in Verbindung mit der Wetterstation verwendbar



# California

Markiza półkasetowa / Halbkassettenmarkise



Szerokość [m] / Breite [m]	2,4 - 7,2	2,4 - 7,2	3,0 - 7,2	3,6 - 7,2	4,2 - 7,2	4,8 - 7,2
Wysięg [m] / Reichweite [m]	1,5	2,0	2,5	3,0	3,5	4,0
Waga [kg / mb] / Gewicht [kg / lfm]	14	14	15	15	15	16

Poszycie / Verkleidung	akryl, Airtex (poliester powlekany PVC), poliester / Acryl, Airtex (PVC-beschichtetes Polyester), Polyester
Technika druku / Drucktechnik	sitodruk (poliester, akryl), druk cyfrowy (Airtex) / Handsiebdruck (Polyester, Acryl), Digitaldruck (Airtex)
Kolor stelaża / Gestellfarbe	biały, brązowy, szary, antracytowy / weiß, braun, grau, anthrazit
Owiewka / Volant	prosta lub falowana / gerade oder gewellt
Kąt nachylenia / Beugungswinkel	5° - 60°
Klasa wiatrowa / Windklasse	1 lub 2 / 1 oder 2
Montaż / Einbau	do elewacji / für Fassade
System otwierania / Öffnungssystem	korba / Kurbel
Pakowanie / Verpackung	karton 30 cm x 30 cm x (szerokość + ~20 cm) / Kartonage 30 cm x 30 cm x (Breite + ~20 cm)

## Opcje / Optionen:

- + silnik elektryczny, pilot do sterowania  
Elektromotor, Fernbedienung zur Steuerung
- + stacja pogodowa  
Wetterstation
- + oświetlenie  
Beleuchtung
- + podpory teleskopowe usztywniające konstrukcję markizy - nie można ich stosować wraz ze stacją pogodową  
Teleskopstützen zur Stabilisierung der Markisenkonstruktion - nicht in Verbindung mit der Wetterstation verwendbar





# Palermo

Markiza pełnokasetowa / Volkasettenmarkise



Szerokość [m] / Breite [m]	2,4 - 7,2	2,4 - 7,2	3,0 - 7,2	3,6 - 7,2	4,2 - 7,2
Wysięg [m] / Reichweite [m]	1,5	2,0	2,5	3,0	3,5
Waga [kg / mb] / Gewicht [kg / lfm]	14	14	15	15	15

Poszycie / Verkleidung	akryl, Airtex (poliester powlekany PVC), poliester / Acryl, Airtex (PVC-beschichtetes Polyester), Polyester
Technika druku / Drucktechnik	sitodruk (poliester, akryl), druk cyfrowy (Airtex) / Handsiebdruck (Polyester, Acryl), Digitaldruck (Airtex)
Kolor stelaża / Gestellfarbe	biały, brązowy, szary, antracytowy / weiß, braun, grau, anthrazit
Owiewka / Volant	prosta lub falowana / gerade oder gewellt
Kąt nachylenia / Beugungswinkel	5° - 60°
Klasa wiatrowa / Windklasse	1 lub 2 / 1 oder 2
Montaż / Einbau	do elewacji / für Fassade
System otwierania / Öffnungssystem	korba / Kurbel
Pakowanie / Verpackung	karton 30 cm x 30 cm x (szerokość + ~20 cm) / Kartonage 30 cm x 30 cm x (Breite + ~20 cm)

## Opcje / Optionen:

+ silnik elektryczny, pilot do sterowania  
Elektromotor, Fernbedienung zur Steuerung

+ stacja pogodowa  
Wetterstation

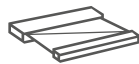

# Roma

Markiza pełnokasetowa / Volkasettenmarkise



Szerokość [m] / Breite [m]	3,0 - 6,0	3,0 - 6,0	4,2 - 6,0
Wysięg [m] / Reichweite [m]	2,5	3,0	3,5
Waga [kg / mb] / Gewicht [kg / lfm]	15	15	15

Poszycie / Verkleidung	akryl, Airtex (poliester powlekany PVC), poliester / Acryl, Airtex (PVC-beschichtetes Polyester), Polyester
Technika druku / Drucktechnik	sitodruk (poliester, akryl), druk cyfrowy (Airtex) / Handsiebdruck (Polyester, Acryl), Digitaldruck (Airtex)
Kolor stelaża / Gestellfarbe	biały, szary, antracytowy / weiß, grau, anthrazit
Owiewka / Volant	prosta lub falowana / gerade oder gewellt
Kąt nachylenia / Beugungswinkel	5° - 60°
Klasa wiatrowa / Windklasse	1, 2 lub 3 / 1, 2 oder 3
Montaż / Einbau	do elewacji / für Fassade
System otwierania / Öffnungssystem	silnik elektryczny (Somfy) / Elektromotor (Somfy)
Pakowanie / Verpackung	karton 30 cm x 30 cm x (szerokość + ~20 cm) / Kartonage 30 cm x 30 cm x (Breite + ~20 cm)

**Opcje / Optionen:**

- + stacja pogodowa  
Wetterstation



## Andaluzja

Markiza bezkasetowa / Offene Markise



Szerokość [m] / Breite [m]	3,1 - 6,0	3,6 - 6,0	4,2 - 6,0	4,2 - 6,0
Wysięg [m] / Reichweite [m]	2,5	3,0	3,0	3,5
Waga [kg / mb] / Gewicht [kg / lfm]	14	14	14	14

Poszycie / Verkleidung	akryl, Airtex (poliester powlekany PVC), poliester / Acryl, Airtex (PVC-beschichtetes Polyester), Polyester
Technika druku / Drucktechnik	sitodruk (poliester, akryl), druk cyfrowy (Airtex) / Handsiebdruck (Polyester, Acryl), Digitaldruck (Airtex)
Kolor stelaża / Gestellfarbe	biały, brązowy, szary, antracytowy / weiß, braun, grau, anthrazit
Owiewka / Volant	prosta lub falowana / gerade oder gewellt
Kąt nachylenia / Beugungswinkel	5° - 30°
Kąt otwartych ramion/ Offener Strebenwinkel	140° i 170° / 140° und 170°
Klasa wiatrowa / Windklasse	1 lub 2 / 1 oder 2
Montaż / Einbau	do elewacji / für Fassade
System otwierania / Öffnungssystem	korba / Kurbel
Pakowanie / Verpackung	karton 30 cm x 30 cm x (szerokość + ~20 cm) / Kartonage 30 cm x 30 cm x (Breite + ~20 cm)

### Opcje / Optionen:

- + silnik elektryczny, pilot do sterowania  
Elektromotor, Fernbedienung zur Steuerung
- + stacja pogodowa  
Wetterstation
- + podpory teleskopowe usztywniające konstrukcję markizy - nie można ich stosować wraz ze stacją pogodową  
Teleskopstützen zur Stabilisierung der Markisenkonstruktion - nicht in Verbindung mit der Wetterstation verwendbar



## Dlaczego markizy i zadaszenia? Warum Terrassenmarkisen und Überdachungen?

---

- Czujniki zamykające markizę przy dużym wietrze.  
Windsensoren, die die Markise bei starkem Wind schließen.
- Możliwość personalizacji.  
Die Möglichkeit der individuellen Anpassung.
- Duża powierzchnia zacienienia.  
Große Beschattungsfläche.
- Łatwość w utrzymaniu.  
Leicht zu pflegen.





## Dostępne rozmiary / Erhältliche Größen

		Szerokość Breite									
Wysięg [m] Reichweite [m]		3,6	4,2	4,8	5,4	6,0	7,2	8,4	9,6	10,8	12,0
Duetto Classic	2,0		•	•	•		•	•	•	•	•
	2,5		•	•	•	•	•	•	•	•	•
	3,0		•	•	•	•	•	•	•	•	•
	3,5		•	•	•	•	•	•	•	•	•
Barcelona	2,5	•	•	•	•	•	•	•	•	•	•
	3,0		•	•	•	•	•	•	•	•	•
	3,5		•	•	•	•	•	•	•	•	•
California	2,5	•	•	•	•	•	•				
	3,0		•	•	•	•	•				
	3,5		•	•	•	•	•				
	4,0			•	•	•	•				
Palermo	2,0	•	•	•	•						
	2,5	•	•	•	•						
	3,0		•	•	•						

Potrzebujesz więcej informacji? Zapytaj o dedykowany katalog produktu. / Benötigen Sie weitere Informationen? Fragen Sie nach unserem Produktkatalog.



neotent™



Więcej niż reklama  
Mehr als nur Werbung

**Namioty.** Nie ma dwóch takich samych wydarzeń. Mając to na uwadze, stworzyliśmy rozwiązania dostosowane do różnych klientów i branż. Uwzględniliśmy również warunki pogodowe oraz ograniczone możliwości, które można napotkać w trakcie organizacji. NEOtent™ to dwa niezwykle rozwiązania z wieloma możliwymi konfiguracjami. NEOtent™ Standard stworzony został z myślą o ekonomicznych użytkownikach, ceniących sobie komfort, jakość i przystępność produktu, również jeśli chodzi o części zamienne. NEOtent™ Plus to wersja dla bardzo wymagających klientów. Cechuje się wzmocnionym stelażem oraz zastosowaniem elementów objętych nawet dożywotnią gwarancją producenta. Niezależnie od tego, które rozwiązanie uznasz za najlepsze dla Twojej firmy, wybierając NEOtent™, masz gwarancję dobrej inwestycji i świetnego sposobu prezentacji swojej marki.

**Zelte.** Es gibt keine zwei identischen Events. Mit diesem Gedanken haben wir Lösungen entwickelt, die auf verschiedene Kunden und Branchen zugeschnitten sind. Wir haben auch die Wetterbedingungen und die begrenzten Möglichkeiten, die während einer Organisation auftreten können, mit einbezogen. NEOtent™ bietet zwei bemerkenswerte Lösungen mit vielen Konfigurationsmöglichkeiten. NEOtent™ Standard wurde für ökonomische Anwender entwickelt, die Wert auf Komfort, Qualität und Erschwinglichkeit des Produkts legen, auch wenn es um Ersatzteile geht. NEOtent™ Plus ist eine Version für sehr anspruchsvolle Kunden. Es zeichnet sich durch einen verstärkten Rahmen und die Verwendung von Elementen aus, die sogar unter eine lebenslange Herstellergarantie fallen. Unabhängig davon, welche Lösung Sie für Ihr Unternehmen wählen, garantiert NEOtent™ eine gute Investition und eine tolle Möglichkeit, Ihre Marke zu präsentieren.



# neotent™

## STANDARD



	2 x 2	2 x 3	2 x 4	2,5 x 2,5	3 x 3	3 x 4,5	3 x 6	4 x 4
A <sub>1</sub> [mm]	2070	2070	2070	2550	3050	3050	3050	3
A <sub>2</sub> [mm]	2070	3050	4000	2550	3050	4030	6000	4030
B [mm]	2260 - 2460	2260 - 2460	2260 - 2460	2260 - 2460	2260 - 2460	2260 - 2460	2260 - 2460	2260 - 2460
C [mm]	2860 - 3060	2860 - 3060	2860 - 3060	3100 - 3300	3260 - 3460	3260 - 3460	3260 - 3460	3680 - 3880
D [mm]	330	330	330	330	330	330	330	330
E	30°	30°	30°	30°	30°	30°	30°	30°
Waga namiotu [kg] (stelaż + poszycie dachu) Gewicht des Zeltes [kg] (Gestell + Dachbespannung)	~ 17,5	~ 21,5	~ 25,0	~ 19,0	~ 21,0	~ 25,5	~ 28,7	~ 24,0



druk cyfrowy  
Digitaldruck



druk płaski  
Flachdruck



sitodruk ręczny  
Handsiebdruck



tkanina  
Gewebe

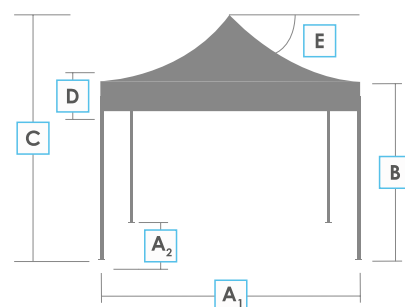



## Rodzaje ścian Wandtypen



## Bogata paleta podstawowych kolorów poszyć Reichhaltige Grundfarbenpalette der Abdeckungen

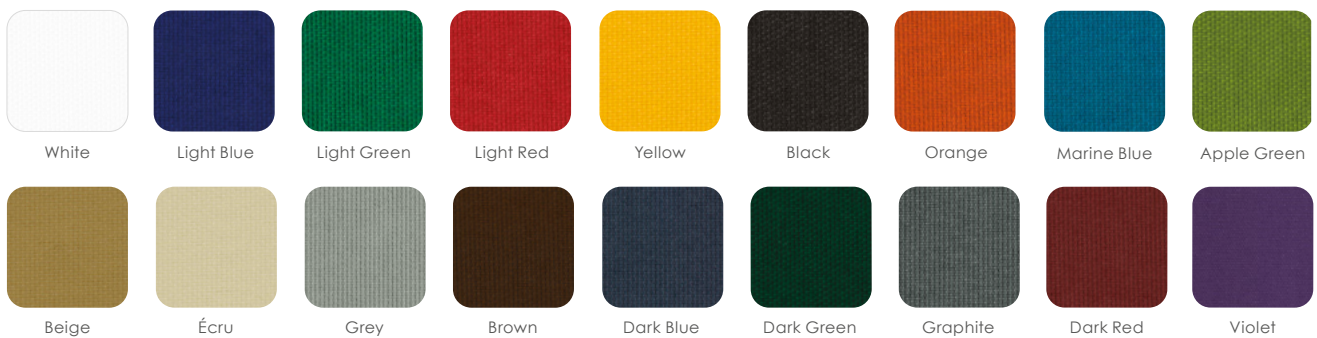

Wykorzystujemy wodoodporną tkaninę o gramaturze 235 g/m<sup>2</sup>.  
Wir verwenden wasserabweisendes Gewebe mit einem Gewicht von 235 g/m<sup>2</sup>.

Potrzebujesz więcej informacji? Zapytaj o dedykowany katalog produktu.  
Benötigen Sie weitere Informationen? Fragen Sie nach unserem Produktkatalog.



# neotent™ PLUS

Większy obszar reklamowy.  
Größere Werbefläche.

Łatwa regulacja.  
Einfache Höheneinstellung.

Jakość potwierdzona normami.  
Durch Normen bestätigte Qualität.

Wysokiej jakości druk.  
Hochwertiger Druck.

Wersja dla wymagających klientów.  
Version für anspruchsvolle Kunden.



	3 x 3	3 x 4,5	3 x 6	4 x 4	4 x 8
A <sub>1</sub> [mm]	3050	4550	6000	4050	8000
A <sub>2</sub> [mm]	3050	3050	3050	4050	4050
B [mm]	2270 - 2470	2270 - 2470	2270 - 2470	2270 - 2470	2270 - 2470
C [mm]	3300 - 3500	3300 - 3500	3300 - 3500	3700 - 3900	3700 - 3900
D [mm]	380	380	380	380	380
E	33°	33°	33°	33°	33°
Waga namiotu [kg] (stelaż + poszycie dachu) Gewicht des Zelttes [kg] (Gestell + Dachbespannung)	~ 25	~ 30	~ 34	~ 29	~ 55



druk cyfrowy  
Digitaldruck



druk płaski  
Flachdruck



sitodruk ręczny  
Handsiebdruck



tkanina  
Gewebe

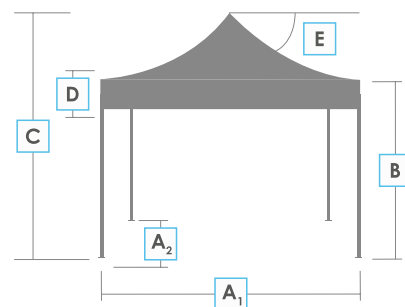

## Rodzaje ścian Wandtypen

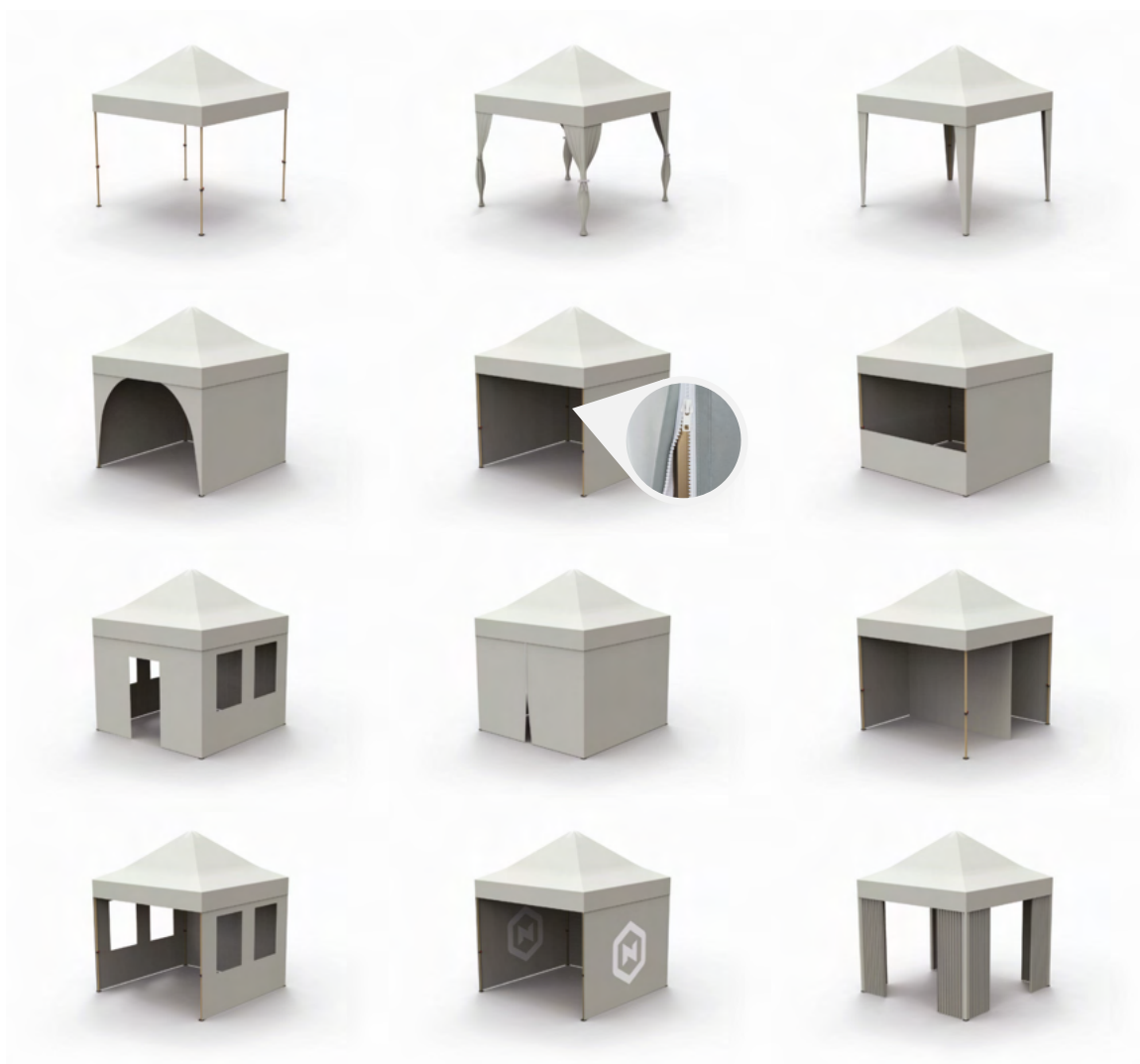

## Bogata paleta podstawowych kolorów poszyć Reichhaltige Grundfarbenpalette der Abdeckungen

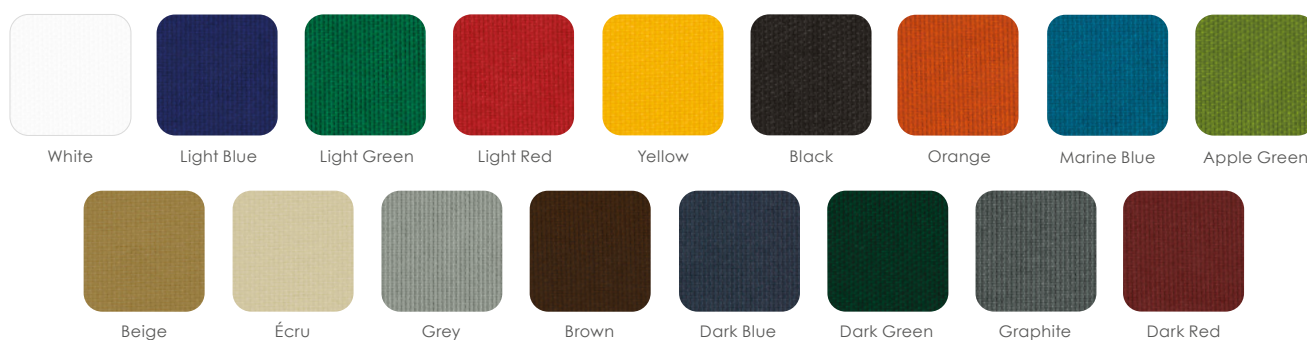

Wykorzystujemy wodoodporną tkaninę o gramaturze 235 g/m<sup>2</sup>.  
Wir verwenden wasserabweisendes Gewebe mit einem Gewicht von 235 g/m<sup>2</sup>.

Potrzebujesz więcej informacji? Zapytaj o dedykowany katalog produktu.  
Benötigen Sie weitere Informationen? Fragen Sie nach unserem Produktkatalog.



## Flagi, banery, beachflagi Fahnen, Banner, Strandfahnen

Najprostsze i najskuteczniejsze narzędzia, za pomocą których w tani sposób można przeprowadzać akcje promocyjne i przyciągnąć klientów. Banery reklamowe i flagi to niezwykle popularne produkty, służące do ekspozycji marki. Często uważa się je za optymalne rozwiązania marketingowe, ponieważ są trwałe, stosunkowo tanie i z łatwością przyciągają uwagę klientów.

Die einfachsten und effektivsten Mittel, die auf billige Weise genutzt werden können, um Werbekampagnen durchzuführen und Kunden zu gewinnen. Werbebanner und Fahnen sind äußerst beliebte Produkte, die zur Anzeige der Marke verwendet werden. Sie werden oft als optimale Marketinglösungen angesehen, weil sie langlebig und relativ günstig sind, und leicht die Aufmerksamkeit der Kunden auf sich ziehen.

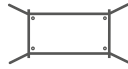

# Banery / Banner



Banery z PVC PVC-Banner	
Rozmiar Maß	na wałku 50 m auf die Rolle 50 m
	możliwość przycięcia baneru na wymiar eine Möglichkeit, das Banner auf die passende Größe zu schneiden
Konfekcja standardowa Standardmäßige Fertigstellung	zgrzany na brzegach i zaoczkowany an den Kanten geschweißt mit Ösen
	cięty „na ostro” i zaoczkowany glatt geschnitten mit Ösen
	cięty „na ostro” bez oczkowania glatt geschnitten ohne Ösen

Banery tekstylne Textilbanner	
Rozmiar Maß	na wałku 50 m auf die Rolle 50 m
	możliwość przycięcia baneru na wymiar eine Möglichkeit, das Banner auf die passende Größe zu schneiden
Konfekcja standardowa Standardmäßige Fertigstellung	cięcie, oczka co 50 cm, taśma tamana lub podwinięcie jako opcja schnitt, Ösen je 50 cm, Besatzband oder gesäumt als Option



druk ekosolwentowy  
Eco-Solventdruck



PVC



druk cyfrowy  
Digitaldruck



druk płaski  
Flachdruck



tkanina  
Gewebe



dzianina  
Gewirk

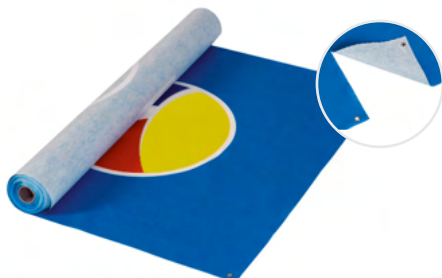

Banery z włókniny Banner Vlies	
Rozmiar standardowy [m] Standardgröße [m]	2,5 x 0,97 na wałku 25 m 2,5 x 0,97 auf die Rolle 25 m
	możliwość przycięcia baneru na wymiar eine Möglichkeit, das Banner auf die passende Größe zu schneiden
Konfekcja standardowa Standardmäßige Fertigstellung	cięcie termiczne, oczka co 50 cm, możliwość perforacji thermisches Schneiden, Ösen je 50 cm, Perforation als Option



druk cyfrowy  
Digitaldruck



włóknina  
Vlies



# BeachFlaga Square Alu / Strandfahnen Square Alu



Rodzaj i kolor stelaża Modell und Farbe des Gestells	aluminium, szary Aluminium, Grau
Nośnik Artikel	dzianina 112 g/m <sup>2</sup> ±6 g Gewirk 112 g/m <sup>2</sup> ±6 g

Dostępne rozmiary [mm] Verfügbare Größen [mm]	Rozmiar rzeczywisty (stelaż z flagą) Tatsächliche Größe (Ständer mit Fahne)	Rozmiar flagi Flaggenreöße
	600 x 2000	600 x 1500
	600 x 2500	600 x 2000
	600 x 3000	600 x 2500
	800 x 3500	800 x 3000

Transport - pakowanie Transport - Verpackung	worek transportowy + karton Transporttasche + Karton
---	---



druk cyfrowy  
Digitaldruck



dzianina  
Gewirk



## BeachFlaga Angle Alu / Strandfahnen Angle Alu



Rodzaj i kolor stelaża Modell und Farbe des Gestells	aluminium, szary Aluminium, Grau
Nośnik Artikel	dzianina 112 g/m <sup>2</sup> ±6 g Gewirk 112 g/m <sup>2</sup> ±6 g

	Rozmiar rzeczywisty (stelaż z flagą) Tatsächliche Größe (Ständer mit Fahne)	Rozmiar flagi Flaggenreöße
Dostępne rozmiary [mm] Verfügbare Größen [mm]	600 x 2000	600 x 1500
	600 x 2500	600 x 2000
	600 x 3000	600 x 2500
	900 x 3500	900 x 2800
	900 x 4000	900 x 3300
	900 x 4500	900 x 3800
	900 x 5000	900 x 4300

Transport - pakowanie Transport - Verpackung	worek transportowy + karton Transporttasche + Karton
---	---



druk cyfrowy  
Digitaldruck



dzianina  
Gewirk



## BeachFlaga Drop Glass / Strandfahnen Drop Glass



Rodzaj i kolor stelaża Modell und Farbe des Gestells	aluminium + włókno szklane, czarny Alu-Gestell + Glasfaser, Schwarz
Nośnik Artikel	dzianina 112 g/m <sup>2</sup> ±6 g Gewirk 112 g/m <sup>2</sup> ±6 g

	Rozmiar rzeczywisty (stelaż z flagą) Tatsächliche Größe (Ständer mit Fahne)	Rozmiar flagi Flaggenreöße
Dostępne rozmiary [mm] Verfügbare Größen [mm]	600 x 2600	600 x 1800
	600 x 3100	600 x 2400
	900 x 4100	900 x 3000
	900 x 5200	900 x 4000

Transport - pakowanie Transport - Verpackung	worek transportowy + karton Transporttasche + Karton
---	---



druk cyfrowy  
Digitaldruck



dzianina  
Gewirk





# BeachFlaga Wing Glass / Strandfahnen Wing Glass



Rodzaj i kolor stelaża Modell und Farbe des Gestells	aluminium + włókno szklane, czarny Alu-Gestell + Glasfaser, Schwarz
Nośnik Artikel	dzianina 112 g/m <sup>2</sup> ±6 g Gewirk 112 g/m <sup>2</sup> ±6 g

Dostępne rozmiary [mm] Verfügbare Größen [mm]	Rozmiar rzeczywisty (stelaż z flagą) Tatsächliche Größe (Ständer mit Fahne)	Rozmiar flagi Flaggenreöße
	600 x 2600	600 x 1800
	600 x 3100	600 x 2400
	900 x 4100	900 x 3200
	900 x 5200	900 x 4200

Transport - pakowanie Transport - Verpackung	worek transportowy + karton Transporttasche + Karton
---	---



druk cyfrowy  
Digitaldruck



dzianina  
Gewirk



## Akcesoria / Zubehör

---

### Torba Premium dla BeachFlag / Premium Tasche für BeachFlag

---



15,5 x 120 [cm]

### Obciążniki do podstaw BeachFlag / Gewichte für BeachFlag Ständer

---



1 x 20 kg



2 x 15 kg



1 x 10 kg

### Podstawa krzyżak / Grundstell-Kreuzstück

---



600 X 600 X 30 [mm], 2,3 kg



600 x 600 x 30 [mm], 3,6 kg



1000 X 1000 x 40 [mm], 8,4 kg

### Podstawa płyta metalowa / Metallbodenplatte

---



300 x 300 [mm], 2,2 kg

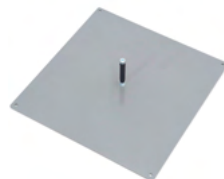

400 x 400 [mm], 5,4 kg

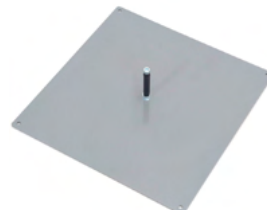

500 x 500 [mm], 10 kg

## Podstawa betonowa walizka z rączką / Ständer Betonkoffer mit Tragegriff

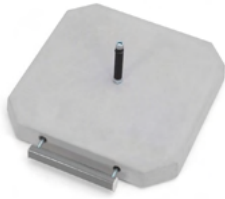

PB 370 R15: 370 x 390 x 50 [mm], 15 kg

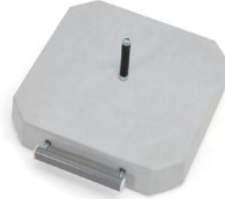

PB 370 R25: 370 x 370 x 80 [mm], 25 kg



\* możliwość brandingu poprzez trwałą naklejkę / Branding mit einem haltbarem Aufkleber möglich

## Podstawa plastikowa wkręcana / Kunststoffgestell zum Einschrauben

## Szpile L-270 / Nagel (für Ständer)



## Flagi / Flaggen



	Flagi pionowe Vertikale Flaggen	Flagi poziome Horizontale Flaggen
Rozmiar [cm] Maß [cm]	szerokość / Breite: 100 / 200 / 250 / 300 / 350 / 400 wysokość / Höhe: 150 / 120 / 100 / 80	100 x 120, 100 x 150, 200 x 150
Nośnik Artikel	dzianina flagowa / polystrech / satyna / satyna dwustronna / spun Polyestergewirk / Polystretch / Satin / Doppelseitiger Satin / Spun	
Opcje wykończenia Möglichkeiten der Fertigstellung	tunel na drzewiec, karabinki, oczka, linka / pętla Tunnel für Holzstange, Karabiner, Ösen, Seile / Schlinge	
Akcesoria Zubehör	objeimy plastikowe / poliamidowe do masztów, taśma velcro, karabińczyki, obciążnik masztowy, oczka stalowe Kunststoffring / Polyamidring für Fahnenmas, Klettband Velcro, Karabiner, Mastgewichte, Ösen aus Stahl	



druk cyfrowy  
Digitaldruck



druk płaski  
Flachdruck

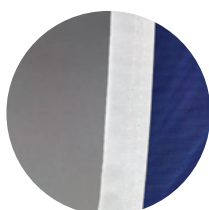

Taśma łamana  
Besatzband



Karabińczyk  
Haken



Tunel  
Tunnel



Tekstyliä  
Textilien

A photograph of an outdoor cafe area. In the foreground, there is a table covered with a red and white checkered tablecloth. To the left, a white patio umbrella is partially visible, featuring a dark red logo consisting of three curved lines. The background shows a light-colored building with windows and some greenery. A large, semi-transparent blue rectangle is overlaid on the center of the image, containing two paragraphs of text in white.

Reklama może być atrakcyjną i praktyczną dekoracją. Standardowe tekstylne rozwiązania reklamowe, które umożliwiają ekspozycję logo i promocje marki niezmiennie cieszą się dużą popularnością. Dzięki nadrukowi wysokiej jakości Twoje obrusy, fartuszki czy poduszki będą nie tylko zadziwiać swoją funkcjonalnością, ale także cieszyć oko żywymi kolorami oraz wysoką precyzją w odwzorowaniu szczegółów.

Werbung kann auch eine attraktive und praktische Dekoration sein. Standardmäßige Textilwerbungen, die die Darstellung von Logos und Markenförderung ermöglichen, erfreuen sich großer Beliebtheit. Dank der hohen Druckqualität werden Ihre Tischdecken, Schürzen oder Kissen nicht nur mit ihrer Funktionalität überraschen, sondern auch das Auge mit lebendigen Farben und hoher Genauigkeit bei der Detailwiedergabe erfreuen.

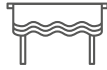

## Obrusy / Tischtücher



Wymiary [m] Abmessungen [m]	3 x 1,5	2,5 x 1,5	2 x 1,5	1,5 x 1,5	2 x 1	1,5 x 1
	możliwość przycięcia obrusu na wymiar eine Möglichkeit, die Tischdecke auf die passende Größe zu schneiden					
Konfekcja standardowa Standardmäßige Fertigstellung	obszycie wokół ringsum gesäumt					



druk cyfrowy  
Digitaldruck



tkanina  
Gewebe

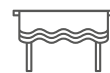
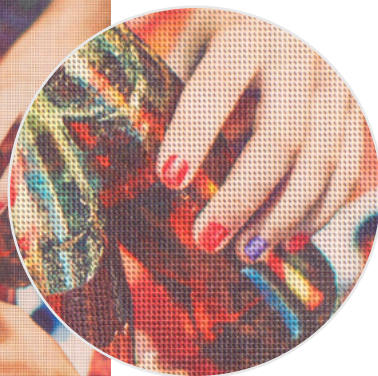

## Obrusiki Mesh Tischdecken Mesh

Nośnik Artikel	PVC Mesh
Wymiary Abmessungen	przycięte na wymiar auf Größe geschnitten



druk ekosolwentowy  
Eco-Solventdruck



PVC



## Poduszki dekoracyjne / Zierkissen



Nośnik Artikel	tkanina poliestrowa Polyestergewebe
Wymiary [cm] Abmessungen [cm]	60 x 40
Opcje Optionen	konfekcja z zamkiem błyskawicznym lub bez Fertigstellung mit/ohne Reißverschluss
Wypełnienie Füllung	kulka silikonowa Silikonkugel



druk cyfrowy  
Digitaldruck



tkanina  
Gewebe



## Fartuszki / Schürzen

Nośnik Artikel	tkanina poliestrowa Polyestergewebe
Wymiary [cm] Abmessungen [cm]	75 x 55
Opcje Optionen	konfekcja z kieszonką lub bez Fertigstellung mit/ohne Tasche



druk cyfrowy  
Digitaldruck



tkanina  
Gewebe



## Zapaski barmańskie Barmann-Lendenschurze

Nośnik Artikel	tkanina poliestrowa Polyestergewebe
Wymiary [cm] Abmessungen [cm]	90 x 80



druk cyfrowy  
Digitaldruck



tkanina  
Gewebe





## Meble i akcesoria Möbel und Zubehör

Najprostsze i najskuteczniejsze narzędzia, za pomocą których w tani sposób można przeprowadzać akcje promocyjne i przyciągnąć klientów. Banery reklamowe i flagi to niezwykle popularne produkty, służące do ekspozycji marki. Często uważa się je za optymalne rozwiązania marketingowe, ponieważ są trwałe, stosunkowo tanie i z łatwością przyciągają uwagę klientów.

Die einfachsten und effektivsten Mittel, die auf billige Weise genutzt werden können, um Werbekampagnen durchzuführen und Kunden zu gewinnen. Werbebanner und Fahnen sind äußerst beliebte Produkte, die zur Anzeige der Marke verwendet werden. Sie werden oft als optimale Marketinglösungen angesehen, weil sie langlebig und relativ günstig sind, und leicht die Aufmerksamkeit der Kunden auf sich ziehen.





## Leżak drewniany / Liegestuhl aus Holz



	LX*	LZ*
Nośnik Artikel	tkanina poliestrowa Polyestergewebe	
Poszycie Bespannung	jednostronne lub dwustronne, system łatwej wymiany ein- oder doppelseitiges, leicht zu wechselndes System	
Stelaż Gestell	naturalne nieimpregnowane drewno bukowe natürliches Buchenholz	
Wymiary [mm] Abmessungen [mm]	1310 x 560 x 32	1270 x 570 x 31

\*rodzaj leżaka wysyłany w zależności od dostępności / Art der Liegestühle je nach Verfügbarkeit



druk cyfrowy  
Digitaldruck



druk płaski  
Flachdruck



tkanina  
Gewebe

	Opcje dodatkowe Zusätzliche Optionen
Falbanka z tyłu leżaka [mm] Volant an der Rückseite des Liegestuhls [mm]	425 x 150
Uchwyt na napój Getränkehalter	jednokolorowa tkanina poliestrowa (beż), łatwy montaż - demontaż einfarbiges Polyestergewebe (beige), einfache Montage - Demontage
Poduszka do leżaka Kissen für den Liegestuhl	wymiary: 430 x 215 mm, tkanina poliestrowa, druk cyfrowy Maße: 430 x 215 mm, Polyestergewebe, Digitaldruck



## Słupek odgradzający Repost / Absperrpfosten Repost



Wysokość [cm] / waga [kg] Höhe [cm] / Gewicht [kg]	85 / 8
Taśma (długość x szerokość) [m x cm] Gurtband (Länge und Breite) [m x cm]	3 x 5
Zalety Vorteile	nadruk cyfrowy na taśmie jako opcja Digitaldruck beliebt auf dem Gurtband (als Option)
	Taśma mocowana na magnes Gurtband mit Magnet befestigt



# Leżak aluminiowy / Liegestuhl aus Aluminium



Leżak aluminiowy Litex Promo posiada **certyfiakat OBAC** potwierdzający bezpieczeństwo użytkowania produktu!

Der Litex Promo-Aluminiumliegestuhl ist **OBAC-zertifiziert** für eine sichere Produktnutzung!

Wysokiej jakości nadruk cyfrowy pozwala na realizację dowolnego projektu – sam decydujesz, co znajduje się na poszyciu, poduszce czy falbance leżaka.

Hochqualitative Digital-Bedruckung macht die Durchführung eines beliebigen Projekts möglich – Sie entscheiden selbst, was sich auf dem Bezug, dem Kissen oder auf dem Rückenvolant des Liegestuhls befindet.

**PRODUKT CERTYFIKOWANY  
ZERTIFIZIERTES PRODUKT**

Stelaż leżaka jest wykonany w 100% z aluminium.

Das Gestell des Liegestuhls ist zu 100% aus Aluminium hergestellt.

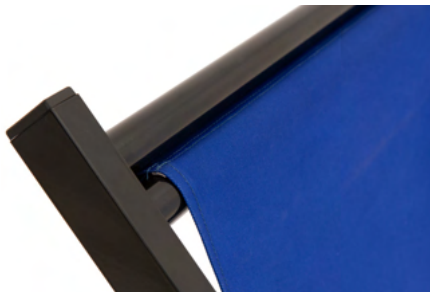

Wymiary po złożeniu [mm] Abmessungen zusammengeklappt [mm]	A: 1310 B: 90 C: 575		
Wymiary po rozłożeniu [mm] Abmessungen aufgeklappt [mm]	A <sub>1</sub> : 410 B <sub>1</sub> : 1020 C <sub>1</sub> : 970	A <sub>2</sub> : 365 B <sub>2</sub> : 1035 C <sub>2</sub> : 860	A <sub>3</sub> : 315 B <sub>3</sub> : 1070 C <sub>3</sub> : 730

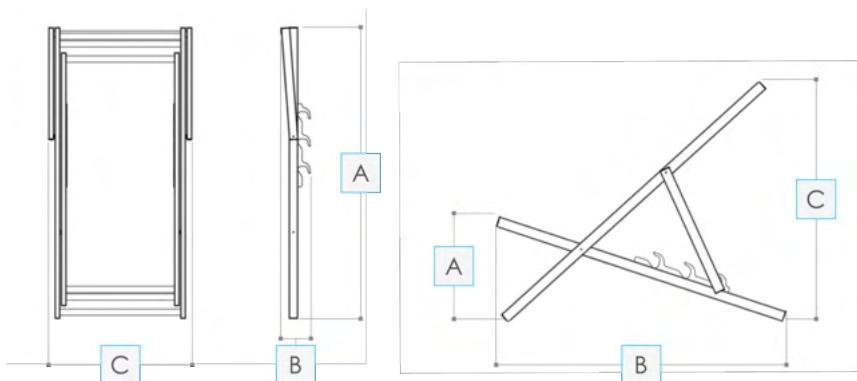

## Technika druku / Drucktechnik



druk cyfrowy  
Digitaldruck



druk płaski  
Flachdruck

## Nośnik / Artikel



tkanina  
Gewebe

Nośnik Artikel	tkanina poliestrowa Polyestergewebe
Poszycie Bespannung	jednostronne lub dwustronne, system łatwej wymiany ein- oder doppelseitiges, leicht zu wechselndes System
Rodzaj i kolor stelaża Type et couleur de monture	aluminium malowane proszkowo, czarny pulverbeschichtetes Aluminium, Schwarz
	Opcje dodatkowe Zusätzliche Optionen
Falbanka z tyłu leżaka [mm] Volant an der Rückseite des Liegestuhls [mm]	435 x 250
Poduszka do leżaka Kissen für den Liegestuhl	wymiary: 470 x 160 mm, tkanina poliestrowa, druk cyfrowy Maße: 470 x 160 mm, Polyestergewebe, Digitaldruck
Pakowanie Verpackung	2 szt. w karton Kartonage je 2 Stk
Wymiary paczki [mm] Abmessungen der Verpackung [mm]	1320 x 100 x 590
Waga pojedynczego leżaka [kg] Gewicht je Liegestuhl [kg]	3,5
Waga z opakowaniem [kg] Gewicht inkl. Verpackung [kg]	8





# Płotki kawiarniane/ Zäune

Premium



Rodzaj płotka Art des Zaunes	1 m	1,5 m	2 m
Zastosowanie Anwendung	1124 x 340 x 1045	1624 x 340 x 1045	2124 x 340 x 1045
Waga płotka z 1 warstwą podstawy [kg] Gewicht des Zauns mit 1 Platte [kg]	17,2	17,7	18,1

Podstawa Ständer	indoor - 1 szt., outdoor 2 lub 3 szt. drinnen - 1 Stck., draußen - 2 oder 3 Stck.		
Rodzaje podstaw Ständertypen	płaska (stal nierdzewna) lub profilowana (stal nierdzewna) flach (Edelstahl) oder profiliert (Edelstahl)		
Waga podstawy [kg] Gewicht des Ständers [kg]	talerz płaski: 4,3, talerz profilowany: 2,35 flache Platte: 4,3, profilierte Platte: 2,35		

Materiał Material	stal nierdzewna polerowana polierter säurebeständiger Stahl		
Technika druku Drucktechnik	jedno- lub dwustronny* druk na dzianinie poliestrowej einseitiger oder doppelseitiger* Druck auf Polyestergerweke		
Wymiary baneru [cm] Abmessungen des Banners [cm]	90 x 80	140 x 80	190 x 80

\*dwie warstwy dzianiny z przekładką  
zwei Materialschichten mit Zwischenstoff



indoor  
drinnen



indoor  
drinnen

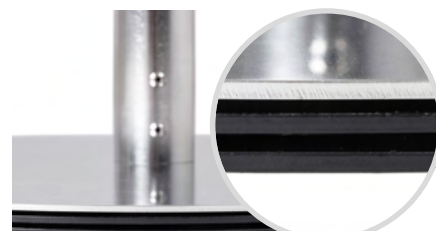

outdoor - możliwość dodawania talerzy w celu  
dodatkowej stabilizacji  
draußen - für zusätzliche Stabilität können weitere  
Platten hinzugefügt werden

Płotki Premium dostępne w wersji z szybkozłączką typu CLICK (zdjęcie nr 1) lub z mocowaniem na śrubę (zdjęcie nr 2).  
Premium Zäune mit CLICK-Befestigung (Foto 1) oder Schraubbefestigung (Foto 2) erhältlich.



# Płotki kawiarniane/ Zäune

Economic



Rodzaj płotka Art des Zaunes	1 m	1,5 m	2 m
Zastosowanie Anwendung	1124 x 340 x 1045	1624 x 340 x 1045	2124 x 340 x 1045
Waga płotka z 1 warstwą podstawy [kg] Gewicht des Zauns mit 1 Platte [kg]	17,2	17,7	18,1

Podstawa Ständer	indoor - 1 szt., outdoor 2 lub 3 szt. drinnen - 1 Stck., draußen - 2 oder 3 Stck.		
Rodzaje podstaw Ständertypen	płaska (stal nierdzewna) lub profilowana (stal nierdzewna) flach (Edelstahl) oder profiliert (Edelstahl)		
Waga podstawy [kg] Gewicht des Ständers [kg]	talerz płaski: 4,3, talerz profilowany: 2,35 flache Platte: 4,3, profilierte Platte: 2,35		

Materiał Material	stal nierdzewna polerowana polierter säurebeständiger Stahl		
Technika druku Drucktechnik	jedno- lub dwustronny* druk na dzianinie poliestrowej einseitiger oder doppelseitiger* Druck auf Polyestergerewe		
Wymiary baneru [cm] Abmessungen des Banners [cm]	90 x 80	140 x 80	190 x 80

\*dwie warstwy dzianiny z przektadką  
zwei Materialschichten mit Zwischenstoff

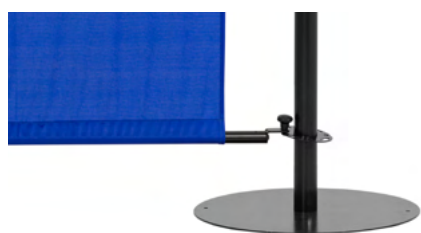

indoor  
drinnen

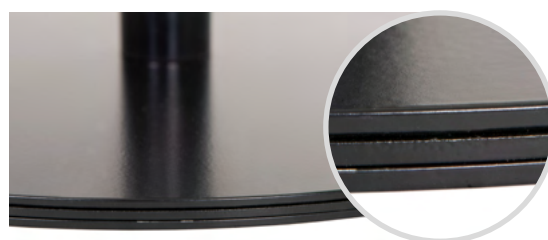

outdoor - możliwość dodawania talerzy w celu  
dodatkowej stabilizacji  
draußen - für zusätzliche Stabilität können weitere  
Platten hinzugefügt werden

## Nawiąż współpracę z Litex Promo Zusammenarbeit mit Litex Promo

---



Chcesz zostać naszym partnerem? Oferujemy bezpośrednie ceny fabryczne i kompleksową obsługę zamówień oraz logistyki. Pozwala to zapewnić klientom produkty i usługi najwyższej jakości. Posiadamy wielu zadowolonych dystrybutorów na całym świecie. Jesteśmy dumni z trwałych i ciągle rozwijanych relacji z naszymi partnerami, ponieważ wiemy, że wspólne działanie przynosi wspólne korzyści. Zapewniamy terminową dostawę produktów wysokiej jakości wraz z doskonałą obsługą klienta, wsparciem sprzedażowym i marketingowym.

Möchten Sie unser Geschäftspartner werden? Wir bieten Preise für Händler und Persönliche Kundenbetreuung von Auftragsbearbeitung, durch Auftragsabwicklung bis zur Logistik. Dadurch bieten wir unseren Kunden Produkte und Dienstleistungen von höchster Qualität. Wir haben viele zufriedene Händler auf der ganzen Welt. Wir sind stolz auf die dauerhaften und ständig weiterentwickelten Beziehungen zu unseren Partnern, denn wir wissen, dass gemeinsames Handeln gegenseitigen Nutzen bringt. Wir bieten rechtzeitige Lieferung von qualitativ hochwertigen Produkten mit exzellentem Kundenservice, Vertrieb und Marketing-Support.

## Kontakt



**Katarzyna Sitarek:**

ksitarek@litex.pl  
+48 572 903 180

**Grzegorz Płotka:**

gplotka@litex.pl  
+48 604 563 500



**Katarzyna Marek:**

kmarek@litex.pl  
+48 604 611 426

**Kamil Jabłoński:**

kjablonski@litex.pl  
+48 572 903 122



+48 606 120 780

**Emilia Szymańska:**

eszymanska@litex.pl

**Iwona Kruszyk:**

ikruszyk@litex.pl



+48 600 438 922

**Nelli Duret:**

nduret@litex.pl

**Skontaktuj się z nami i zostań naszym dystrybutorem!**

**Kontaktieren Sie uns!**

### Nota prawna

Litex Promo Sp. z o.o. dokłada wszelkich starań, aby zachować dokładność i wysoką jakość wszelkich treści zawartych w tym katalogu, jednak nie ponosi odpowiedzialności prawnej za ewentualną niekompletność lub niedokładność dostarczonych informacji. Dane zawarte w tym katalogu mają wyłącznie charakter informacyjny. Zaleca się zasięgnięcie profesjonalnej porady dotyczącej Twoich specyficznych czy indywidualnych wymagań, ponieważ zastosowanie produktów może się różnić w zależności od konkretnych wymogów czy sposobu przeznaczenia.

Przykłady realizacji gotowych wyrobów Litex Promo Sp. z o.o. wykorzystane w katalogu zawierają znaki towarowe klientów Litex Promo i mają na celu jedynie wykazanie cech oraz przeznaczenia wytwarzanych nośników reklamowych. Wszelkie prawa do prezentowanych znaków towarowych należą do ich właścicieli i objęte są ochroną wynikającą z przepisów prawa. Litex Promo Sp. z o.o. nie wywodzi w stosunku do nich żadnych praw lub roszczeń.

Powielanie, edytowanie, reprodukcja czy podejmowanie innych komercyjnych czy niekomercyjnych czynności, w tym publikowanie w sieci informatycznej (w tym w Internecie), w mediach, na wystawach czy w innych miejscach, wobec całości czy części treści i zdjęć zamieszczonych katalogu jest niedozwolone bez uprzedniej pisemnej zgody Litex Promo. Osoba wykorzystująca katalog Litex Promo w wyżej wymieniony sposób ponosi wyłączną odpowiedzialność w zakresie przestrzegania przepisów prawa autorskiego, a w razie nadużyć może zostać pociągnięta do odpowiedzialności, w tym naprawienia szkody nie tylko rzeczywistej, ale i w zakresie utraconych korzyści.

### Rechtliche Anmerkungen

Litex Promo Sp. z o. o. ist bestrebt, die Genauigkeit und hohe Qualität der in diesem Katalog enthaltenen Informationen zu gewährleisten. Litex Promo kann nicht garantieren, dass die bereitgestellte Informationen und Daten vollständig und nicht fehlerhaft sind. Die in diesem Katalog enthaltenen Informationen dienen nur zu Informationszwecken. Wir empfehlen Ihnen, sich fachkundig über Ihre spezifischen oder individuellen Anforderungen beraten zu lassen, da die Bestimmungsverfahren der Produkte je nach Ihren eigenen Anforderungen sich unterscheiden können.

Die Beispiele von fertigen Endprodukten, die im Litex Promo Katalog verwendet werden, enthalten Marken von Litex Promo-Kunden und sind nur dazu bestimmt, die Eigenschaften und den Zweck der produzierten Werbeträger darzustellen. Alle Rechte an den präsentierten Marken gehören ihren Eigentümern und sind gesetzlich geschützt. Litex Promo Sp. z o. o. leitet keine Rechte oder Ansprüche gegen sie ab.

Das Kopieren, Bearbeiten, Vervielfältigen oder Unterfangen anderer kommerzieller oder nicht-kommerzieller Aktivitäten, einschließlich der Veröffentlichung im IT-Netzwerk (einschließlich des Internets), in Medien, Ausstellungen oder anderen Orten in Bezug auf den gesamten oder einen Teil der Inhalte und Fotos des Katalogs ist ohne vorherige schriftliche Zustimmung von Litex Promo nicht gestattet. Die Person, die den Litex Promo-Katalog auf diese Weise nutzt, ist allein für die Einhaltung des Urheberrechts verantwortlich und kann im Falle von Missbrauch haftbar gemacht werden, einschließlich des Ersatzes nicht nur von tatsächlichen Schäden, sondern auch für entgangenen Gewinn.





LITEX Promo Sp. z o.o.  
ul. Staroprzygodzka 117  
63-400 Ostrów Wielkopolski, Poland

TEL. +48 62 737 57 00 | FAX: +48 62 737 57 08  
INFO@LITEX.PL | [www.litex.pl](http://www.litex.pl)